

ニューノーマルで 進化する食の真価

NEW LINE UP

新商品速報集



3点式袴箱の高質感で
商品価値アップ



充実の品揃えで選べる
見つかる植物性丸カップ容器



立体的な盛付けで
揚げ物の価値・購買意欲アゲアゲ



自粛疲れを時短で解消！
電子レンジで手間なく簡単



ピッタリ中皿&内嵌合蓋の
Wガード効果で美味しさキープ



バイオピッタリ

通気性アップで新鮮五つ星★



バイオとれたて

趣のある半月型が
売場のアクセントに



みわくはんげつ

美粋半月



スマート嵌合®

アウトパックにも優しい
優粋の使いやすさ3(スリー)UP!



ゆうわく

優粋 新型・新柄



スマート嵌合®

バイオマス度10%の
「丸カップ」と「弁当容器 郷味」が新登場



バイオマス度10%



バイオマス
使用部位:容器本体
No.190322

丸カップ



バイオマス度10%



バイオマス
使用部位:容器本体
No.190273

郷さとみ味



3つの「優」でサラダの
NEW スタンダードを形成

バイオ
ナチュラル



巣ごもりご褒美。使い方広がる
ニュースタイル キューブ

バイオカップ
キューブルック



人にやさしい
「フルフル」機能搭載

バイオカップ
パフル



作業改善に“優”れた容器
「優れ盛」

バイオ
すぐ もり
優れ盛



バイオ
HIPS



横網級の高質感

ちよもり
千代の盛



蓋のみ植物由来素材
一部使用



バイオHIPS素材の新柄登場！

魅せ盛桶新柄



バイオ
HIPS

売場に元気をプラス！
躍動感ある新柄

ふれあい新柄



バイオ
HIPS

年中食べたい！
ホッと和む惣菜を

ホット
なごやか



ファミリーサイズの新柄登場！

GP大型新柄



NEW

新製品速報

環境配慮素材
バイオマス度 10%

丸カップ



バイオマス
No.190322

地球にやさしい

バイオマス度

10%植物性プラスチック

JORAバイオマスマーク取得

透明丸カップが新登場



バイオ
129パイ 650 B J10

サイズ: 129パイ×70
フタ: バイオ 129パイ FSL J10
(カットフルーツ 約440g)

この容器は、一部に
植物由来の原料を
使用しています。

バイオマス
使用部位: 容器本体
No.190322



生活者へ
フタの刻印
でPR



バイオ
129パイ 320 B J10

サイズ: 129パイ×44
フタ: バイオ 129パイ FSL J10
(カットオレンジ 約200g)

この容器は、一部に
植物由来の原料を
使用しています。

バイオマス
使用部位: 容器本体
No.190322

生活者へプリントでPR



JORA
バイオマスマーク
とは

一般社団法人 日本有機資源協会
(JORA)が認定した、生物由来の資源
(バイオマス)を利活用し品質及び
関連法規、基準、規格等に合致して
いる環境商品の目印です。

バイオ
129パイ 430 B J10

サイズ: 129パイ×60
容量: 540

●形状見本

129パイ

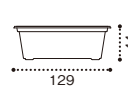
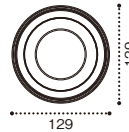

129パイ 320 B

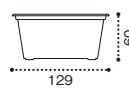

129パイ 430 B

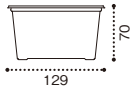

129パイ 650 B

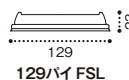

129パイ FSL

品名	サイズ	材質	袋 入数	ケース 入数	クリアー	クリアー防曇	備考
バイオ 129パイ 320 B J10	129パイ×44	バイオPET	50	750	PABY201		
バイオ 129パイ 430 B J10	129パイ×60	バイオPET	50	750	PABY202		
バイオ 129パイ 650 B J10	129パイ×70	バイオPET	50	750	PABY203		
バイオ 129パイ FSL J10	129パイ×23	バイオPET	50	1500		PABC179	外嵌蓋

http://www.risupack.co.jp
リスパック株式会社

営業本部 〒484-0894 愛知県犬山市羽黒宮浦1番地
TEL (0568) 67-5513(代) FAX (0568) 67-7721

札幌営業所 TEL (011) 864-8394 (代)
仙台支店 TEL (022) 223-3113(代)
東京支店 TEL (03) 6702-0190(代)
大宮営業所 TEL (048) 650-3786(代)

西東京営業部 TEL (042) 724-1580(代)
名古屋支店 TEL (052) 732-1411(代)
金沢営業所 TEL (076) 237-5480(代)
静岡営業所 TEL (054) 282-8303(代)

大阪支店 TEL (06) 6445-7722(代)
中四国支店 TEL (086) 212-1611(代)
福岡支店 TEL (092) 431-8032(代)

※印刷の都合上、実際の色と異なる場合があります。※本仕様は予告なく変更する場合があります。 0002103①SP

NEW

新製品速報

環境配慮素材
バイオマス度 10%

バイオデリカ
郷味
さとみ



バイオマス
No.190273



とちのき



黒



バイオデリカ
郷味 22-17-2 BZ ふうあい朱
サイズ: 220×165×27
フタ: バイオデリカ 郷味 22-17-0C

地球にやさしい

バイオマス度

10% 植物性
プラスチック
弁当容器が新登場



JORAバイオマス
マーク取得

生活者へ
刻印でPR



JORAバイオマスマークとは

一般社団法人 日本有機資源協会(JORA)が認定した、生物由来の資源(バイオマス)を活用し品質及び関連法規、基準、規格等に合致している環境商品の目印です。

環境特化

プラスチック使用量抑制
の3つのポイント

Renewable
リニューアブル

10%
バイオマス
プラスチック使用

石化由来プラの代替

Reduce
リデュース

12.5%
軽量化
シート使用

プラ使用量抑制

Reduce
リデュース

小型化
サイズ

プラ使用量抑制

●形状見本

※表示のグラム数はご飯容量の目安です。※★はグランナップ6号深が合う仕切です。

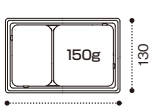

郷味 20-13-1 BZ

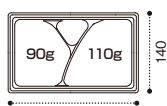

郷味 23-14-1 BZ

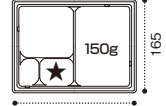

郷味 22-17-1 BZ

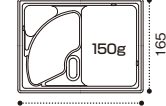

郷味 22-17-2 BZ

●柄見本



黒



とちのき



ふうあい朱

品名	サイズ	材質	袋 入数	ケース 入数	色			クリアー防曇	嵌合方式
					黒	とちのき	ふうあい朱		
バイオデリカ 郷味 20-13-1 BZ	200×130×27	バイオPPF	50	800	RHBJ051	RHBJ052	RHBJ053		
バイオデリカ 郷味 20-13-0C	200×130×27	OPS	50	800				RHBJ131	外嵌合蓋
バイオデリカ 郷味 23-14-1 BZ	228×140×27	バイオPPF	50	800	RHBJ151	RHBJ152	RHBJ153		
バイオデリカ 郷味 23-14-0C	228×140×27	OPS	50	800				RHBJ241	外嵌合蓋
バイオデリカ 郷味 22-17-1 BZ	220×165×27	バイオPPF	50	600	RHBJ351	RHBJ352	RHBJ353		
バイオデリカ 郷味 22-17-2 BZ	220×165×27	バイオPPF	50	600	RHBJ381	RHBJ382	RHBJ383		
バイオデリカ 郷味 22-17-0C	220×165×27	OPS	50	600				RHBJ411	外嵌合蓋

http://www.risupack.co.jp
リスパック株式会社

営業本部 〒484-0894 愛知県犬山市羽黒宮浦1番地
TEL (0568) 67-5513(代) FAX (0568) 67-7721

札幌営業所 TEL (011) 864-8394 (代)
仙台支店 TEL (022) 223-3113(代)
東京支店 TEL (03) 6702-0190(代)
大宮営業所 TEL (048) 650-3786(代)

西東京営業部 TEL (042) 724-1580(代)
名古屋支店 TEL (052) 732-1411(代)
金沢営業所 TEL (076) 237-5480(代)
静岡営業所 TEL (054) 282-8303(代)

大阪支店 TEL (06) 6445-7722(代)
中四国支店 TEL (086) 212-1611(代)
福岡支店 TEL (092) 431-8032(代)

※印刷の都合上、実際の色と異なる場合があります。※本仕様は予告なく変更する場合があります。 0002103①SP

NEW

新製品速報

バイオ 晴箱

は
れ

は
こ

あつ晴れ
米飯革命



格上げ

「3点式袴箱」×「スマート嵌合」で



スマート嵌合[®]
(特許出願中)【第1500000号】



意匠出願中

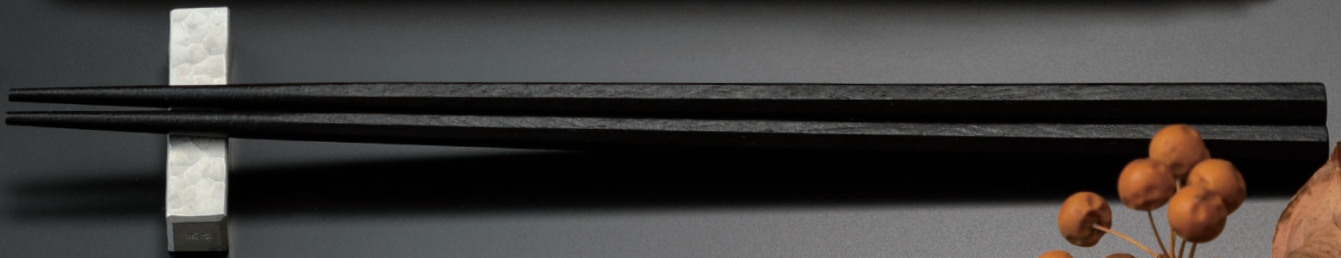

バイオ 晴箱 3B えんじゅ

サイズ: 220×129×32 中皿: バイオ 晴箱 3 中皿2 RBS フタ: バイオ 晴箱 3-OC
(ステーキ重 約380g)

3点式袴箱の高質感で商品価値アップ



POINT 「3点式袴箱」×「スマート嵌合」で

1 作業性と高質感の格上げを両立



スマート嵌合®
【特許出願中】【登録商標】



スマート嵌合で作業性アップ

蓋外れ
しにくい!!
〈作業性アップ〉



結露漏れ
しにくい!!
〈売場の清潔感
キープ〉

検証:水50ccをレンジアップ後の5分間結露漏れ検証



晴箱 20分後も結露漏れなし

従来品 2分30秒で結露漏れ



中皿も本体も耐熱素材で中皿なしでも使用可能

本体盛りで
大盛・メガ盛商品に
トライできる



バイオ 晴箱 4 B ますみ黒銀

サイズ: 194×160×32
フタ: バイオ 晴箱 4-0C
〈エビ天重 約430g〉

高質感を格上げする3点式袴箱



POINT 本体4柄×中皿3柄=12通りで

2 高質感で商品価値を格上げ

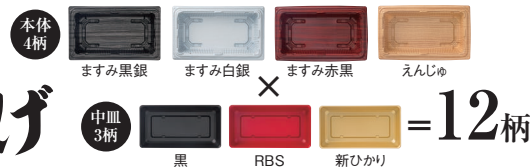

高質折箱重の存在感を発揮



袴部の
木目リブと
柄で木質感を演出

今までに無かった新しい高質感を演出



3点式袴箱で最上級のおもてなし



ボリューム感と洋風鉄板のシズル感を演出



POINT

3 生活者の 使いやすさも格上げ



指が入りやすく
手に取りやすい
袴形状

お重

作りやすいのせ弁を
のせ重に格上げ

バイオ 晴箱 3 B ますみ赤黒

サイズ: 220×129×32
フ タ: バイオ 晴箱 3-0C
中 皿: バイオ 晴箱 3 中皿2 黒
〈豆腐バーグ野菜重 約400g〉



白銀×金柄で
新しい高質感と
天重のボリューム感をUP

黒銀×金柄は
最上級の高質感で
うな重に最適



バイオ 晴箱 3 B ますみ黒銀

サイズ: 220×129×32
フ タ: バイオ 晴箱 3-0C
中 皿: バイオ 晴箱 3 中皿2 新ひかり
〈うな重 約440g〉

バイオ 晴箱 4 B ますみ白銀

サイズ: 194×160×32
フ タ: バイオ 晴箱 4-0C
中 皿: バイオ 晴箱 4 中皿1 新ひかり
〈野菜エビ天重 約440g〉



弁当

折箱イメージの存在感で
高質和幕弁当の価値UP

バイオ 晴箱 100 B えんじゅ

サイズ: 285×150×30
フ タ: バイオ 晴箱 100-0C
中 皿: バイオ 晴箱 100 中皿1 黒
〈和幕(魚)弁当 約470g〉



赤黒×黒柄で
ボリューム感ある
肉メニューにマッチ

バイオ 晴箱 100 B ますみ赤黒

サイズ: 285×150×30
フ タ: バイオ 晴箱 100-0C
中 皿: バイオ 晴箱 100 中皿2 黒
〈洋食屋のミックスグリル弁当 約520g〉

白銀×黒柄で
ヘルシーとスタイリッシュの融合

バイオ 晴箱 100 B ますみ白銀

サイズ: 285×150×30
フ タ: バイオ 晴箱 100-0C
中 皿: バイオ 晴箱 100 中皿2 黒
〈洋食屋のハンバーグ弁当 約530g〉

柄見本

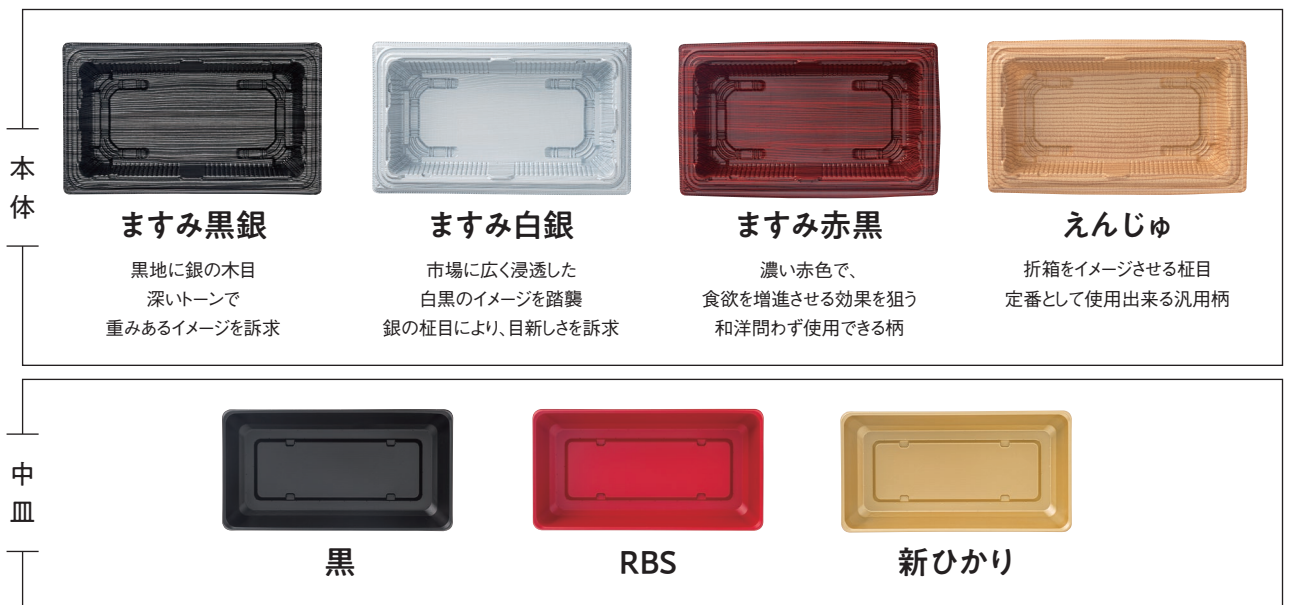

形状見本

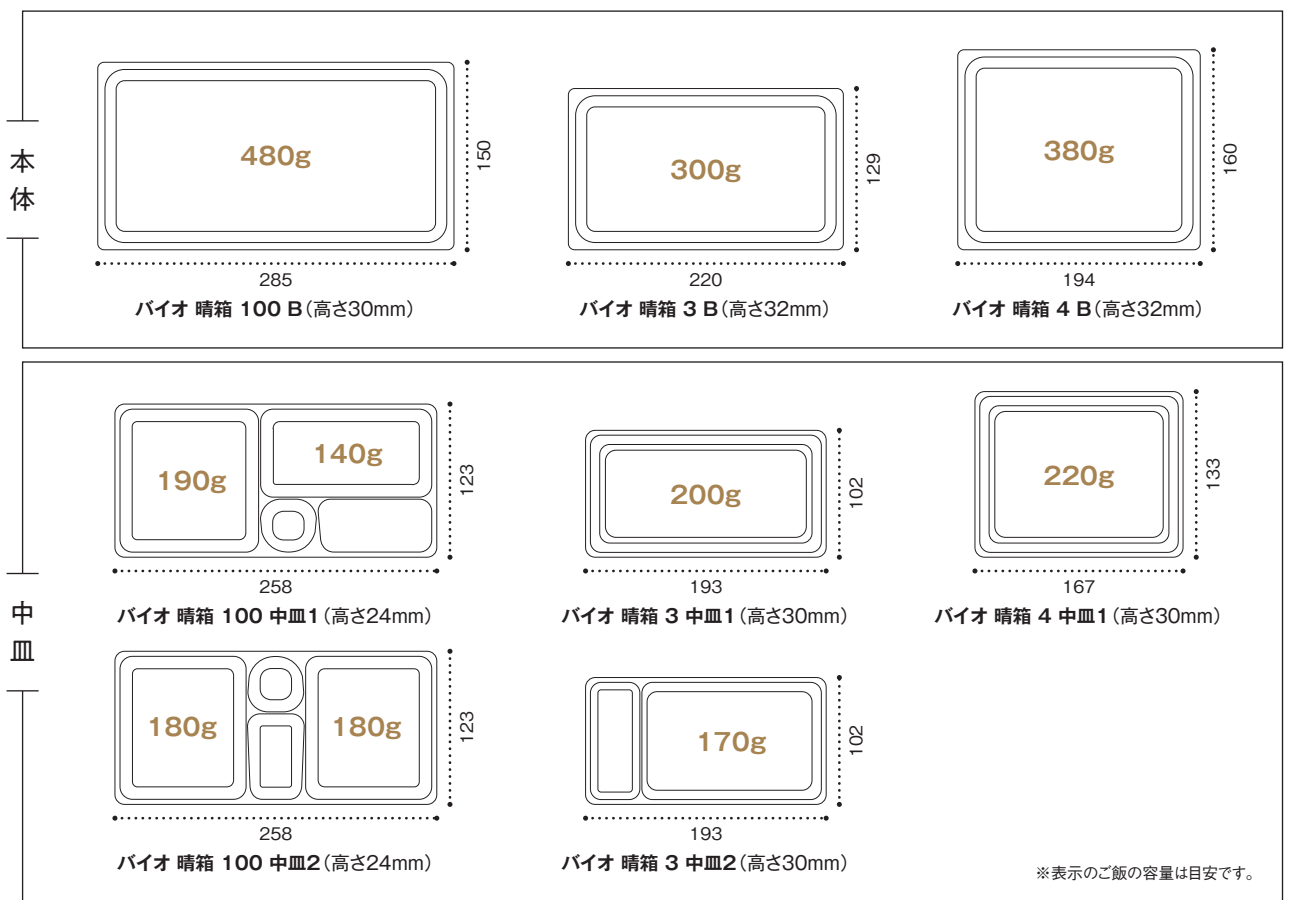

品名	サイズ	材質	袋 入数	ケース 入数	色/柄							備考		
					ますみ黒銀	ますみ白銀	ますみ赤黒	えんじゅ	黒	RBS	新ひかり		クリアー防曇	
バイオ 晴箱 100 B	285×150×30	バイオPPF	50	600	RHHN301	RHHN302	RHHN303	RHHN304						
バイオ 晴箱 100 中皿1	258×123×24	バイオPPF	50	600					RHHN321	RHHN322	RHHN323			
バイオ 晴箱 100 中皿2	258×123×24	バイオPPF	50	600					RHHN331	RHHN332	RHHN333			
バイオ 晴箱 100-OC	258×150×30	OPS	50	600								RHHN395	外嵌合蓋	
バイオ 晴箱 3 B	220×129×32	バイオPPF	50	900	RHHN501	RHHN502	RHHN503	RHHN504						
バイオ 晴箱 3 中皿1	193×102×30	バイオPPF	50	900					RHHN521	RHHN522	RHHN523			
バイオ 晴箱 3 中皿2	193×102×30	バイオPPF	50	900					RHHN531	RHHN532	RHHN533			
バイオ 晴箱 3-OC	220×129×31	OPS	50	900								RHHN595	外嵌合蓋	
バイオ 晴箱 4 B	194×160×32	バイオPPF	50	800	RHHN601	RHHN602	RHHN603	RHHN604						
バイオ 晴箱 4 中皿1	167×133×30	バイオPPF	50	800					RHHN621	RHHN622	RHHN623			
バイオ 晴箱 4-OC	194×160×31	OPS	50	800								RHHN695	外嵌合蓋	

<http://www.risupack.co.jp>
リスパック株式会社
 〒484-0894 愛知県犬山市羽黒宮浦1番地
 営業本部 TEL(0568)67-5513(代) FAX(0568)67-7721

札幌営業所 TEL(011)864-8394(代) | 西東京営業部 TEL(042)724-1580(代) | 大阪支店 TEL(06)6445-7722(代)
 仙台支店 TEL(022)223-3113(代) | 名古屋支店 TEL(052)732-1411(代) | 中四国支店 TEL(086)212-1611(代)
 東京支店 TEL(03)6702-0190(代) | 金沢営業所 TEL(076)237-5480(代) | 福岡支店 TEL(092)431-8032(代)
 大宮営業部 TEL(048)650-3786(代) | 静岡営業所 TEL(054)282-8303(代)

※印刷の都合上、実際の色と異なる場合があります。※本仕様は予告なく変更する場合があります。 0002102①SN

NEW

新製品速報

バイオデリカ

あげ

優 粹 揚



スマート嵌合®
【特許出願中】【商標登録済】



バイオデリカ 優粹揚 21-19 B K-あらし金

サイズ: 207×193×28 フタ: バイオデリカ 優粹揚 21-19 OC
(とんかつ 約390g)

立体的な盛付けで、

揚げ物の価値・購買意欲アゲアゲ↑

1 スマート嵌合で結露漏れ抑制&作業性アップ

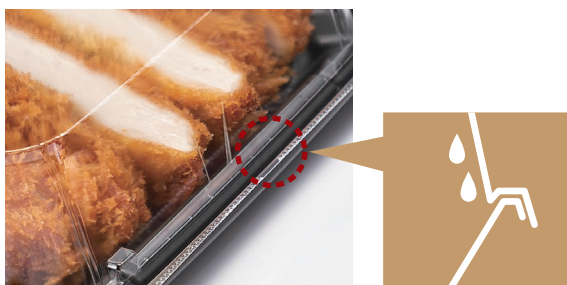

結露が漏れにくい



フタが嵌めやすく外れにくいから作業性アップ

2 立体的な盛付けと崩れにくさを両立

New 優梓揚



面が大きく、本体の傾斜と下駄の効果で立体感アップ!

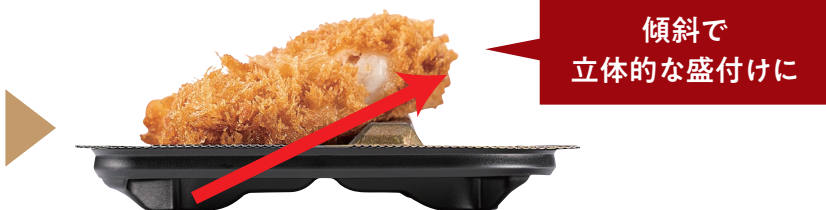

傾斜で立体的な盛付けに

従来品



更に!



ストッパーで整った盛付けを維持

小さくなりやすい両端の2切が落ち込まない

3 商品価値を上げ、季節感を演出する柄



黒

タレ付き、トッピング付の
とんかつでも相性の良い
万能カラー

K-あらし金

金と橙の組み合わせで
衣のシズル感アップ

K-きらび赤

赤・黒・金を掛け合わせ
とんかつも天ぷらも華やかに演出

K-千代緑

春夏をイメージする
緑とピンクで旬の食材を
より引き立てる

K-千代あずき

落ちつきと華やかさを
両立した赤と金が
秋冬の食材を引き立てる

とんかつにおすすめ

天ぷらにおすすめ



バイオデリカ 優梓 揚 21-13 B 黒

サイズ: 207×126×25
〈とんかつ1枚 約140g〉

金と橙の組み合わせで
高級感アップ!



バイオデリカ 優梓 揚 21-19 B K-きらび赤

サイズ: 207×193×28
フ タ: バイオデリカ 優梓 揚 21-19 OC
〈味噌かつ 約390g〉



バイオデリカ 優梓 揚 21-19 B K-あらし金

サイズ: 207×193×28
フ タ: バイオデリカ 優梓 揚 21-19 OC
〈とんかつ2枚 約390g〉



K-きらび赤

とんかつ、天ぷらどちらにもおすすめ。通年だけでなく
催事、春～秋の季節使用も可能な万能カラー



**バイオデリカ 優梓 揚 21-19 B
K-きらび赤**

サイズ: 207×193×28
フ タ: バイオデリカ 優梓 揚 21-19 OC
〈秋の天ぷら盛り合わせ 約330g〉

秋～冬を連想させる色の組み合わせで
暗くなりがちな売場を明るく!

バイオデリカ 優梓 揚 21-19 B K-千代緑

サイズ: 207×193×28
フ タ: バイオデリカ 優梓 揚 21-19 OC
〈春の天ぷら盛り合わせ 約330g〉



春～夏を連想させる
色の組み合わせで
季節感を演出!

**バイオデリカ 優梓 揚 21-19 B
K-千代あずき**

サイズ: 207×193×28
フ タ: バイオデリカ 優梓 揚 21-19 OC
〈冬の天ぷら盛り合わせ 約280g〉

柄見本



黒

中身を最も強調する
カラー

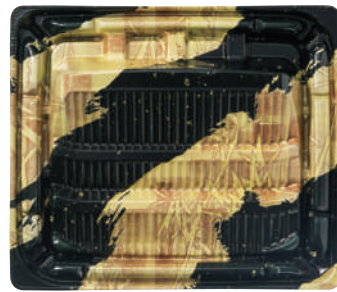

K-あらしし金

金と橙の組み合わせで
ワンランクアップの商品に

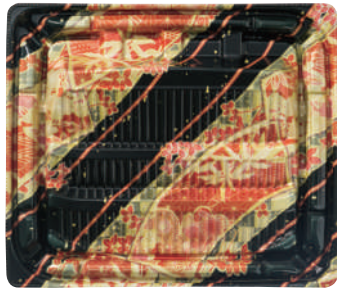

K-きらび赤

赤・黒・金を掛け合わせた華やかさで
催事にもおすすめ



K-千代緑

季節を連想させるカラーで旬の食材を強調し、
売場で季節感を演出

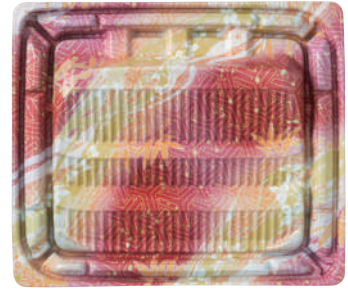

K-千代あずき

形状見本

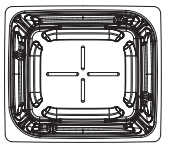

147

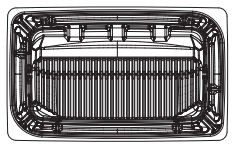

207

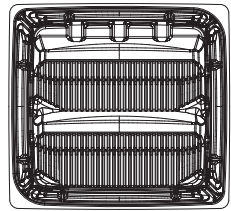

207

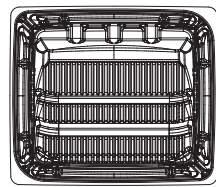

195

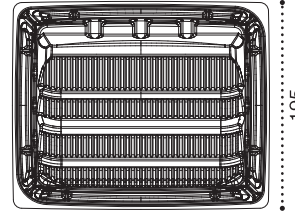

241

バイオデリカ 優枠 揚 15-13 B

バイオデリカ 優枠 揚 21-13 B

バイオデリカ 優枠 揚 21-19 B

バイオデリカ 優枠 揚 20-17 B

バイオデリカ 優枠 揚 24-20 B

優枠 揚シリーズ

品名	サイズ	材質	袋 入数	ケース 入数	色					備考
					黒	K-あらしし金	K-きらび赤	K-千代緑	K-千代あずき	
バイオデリカ 優枠 揚 21-13 B	207×126×25	バイオPPF	50	800	FBPF131	FBPF133	FBPF134			
バイオデリカ 優枠 揚 21-13 OC	207×126×43	OPS	50	800					FBPF160	スマート嵌合蓋
バイオデリカ 優枠 揚 21-19 B	207×193×28	バイオPPF	50	600	FBPF211	FBPF213	FBPF214			
バイオデリカ 優枠 揚 21-19 OC	207×193×46	OPS	50	600					FBPF230	スマート嵌合蓋
バイオデリカ 優枠 揚 20-17 B	195×168×33	バイオPPF	50	600	FBPF291	FBPF293	FBPF294	FBPF295	FBPF296	
バイオデリカ 優枠 揚 20-17 OCH	195×168×60	OPS	50	600					FBPF330	スマート嵌合蓋
バイオデリカ 優枠 揚 24-20 B	241×195×33	バイオPPF	50	400	FBPF371	FBPF373	FBPF374	FBPF375	FBPF376	
バイオデリカ 優枠 揚 24-20 OCH	241×195×60	OPS	50	400					FBPF410	スマート嵌合蓋

優枠シリーズにとんかつーフ対応サイズ登場

品名	サイズ	材質	袋 入数	ケース 入数	色				備考
					黒	K-あらしし金	K-きらび赤	クリアー防曇	
バイオデリカ 優枠 15-13 B	147×128×17	バイオPPF	50	1,000	RHBU351	RHBU355	RHBU356		
バイオデリカ 優枠 15-13 OC	147×128×36	OPS	50	1,000				RHBU390	スマート嵌合蓋

http://www.risupack.co.jp
リスパック株式会社
 営業本部 〒484-0894 愛知県犬山市羽黒宮浦1番地
 TEL(0568)67-5513(代) FAX(0568)67-7721

札幌営業所 TEL(011)864-8394(代)
 仙台支店 TEL(022)223-3113(代)
 東京支店 TEL(03)6702-0190(代)
 大宮営業所 TEL(048)650-3786(代)

西東京営業部 TEL(042)724-1580(代)
 名古屋支店 TEL(052)732-1411(代)
 金沢営業所 TEL(076)237-5480(代)
 静岡営業所 TEL(054)282-8303(代)

大阪支店 TEL(06)6445-7722(代)
 中四国支店 TEL(086)212-1611(代)
 福岡支店 TEL(092)431-8032(代)

NEW

新製品速報

バイオ食悦シリーズ

新レンジミート容器

自炊疲れを時短で解消!!

レンジ調理で手間なく
簡単おうち料理

食べてびっくり!!
フライパン調理の様な
美味しさ!!*



バイオ食悦 25-15 B 黒
サイズ:248×148×25
袋入数:100
ケース入数:600
<ビーフステーキ> 230g

※この表現は個人の感想であり効果・効能を示すものではありません。

Point 1

生活者の手間いらず

調理の手間解消!



容器ごと

レンジに入れてそのまま調理できる

料理の時短

ラップを外さず

レンジ加熱
で完成!!

片付けの時短

フライパンいらずで

洗い物を減らす
ことができる

+

おいしく加熱できるヒケツ

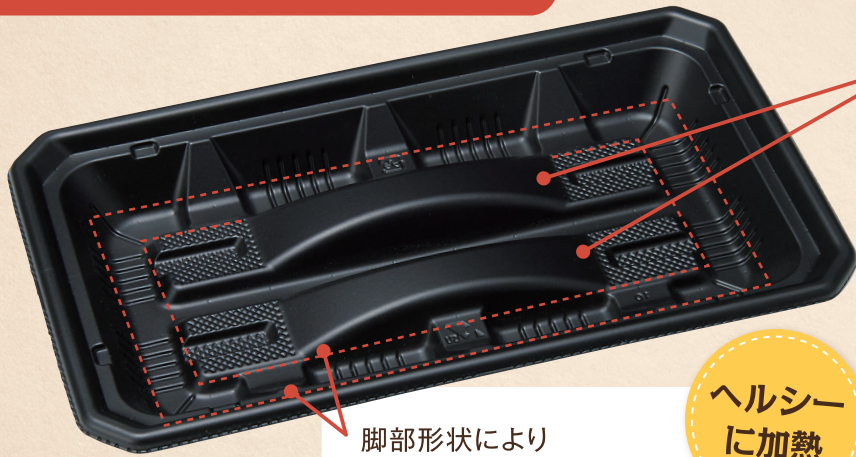

底面アーチ形状により
本体底面中央部に
空間ができ蒸気・熱が
均等に伝わる。

美味しく
加熱

ムラなく
加熱調理ができる!!

ヘルシー
に加熱

脚部形状により
肉の脂が流れ込み
余分な脂をカットできる!!

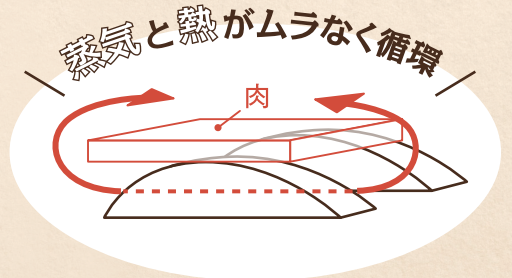

Point 2

作業者にやさしい

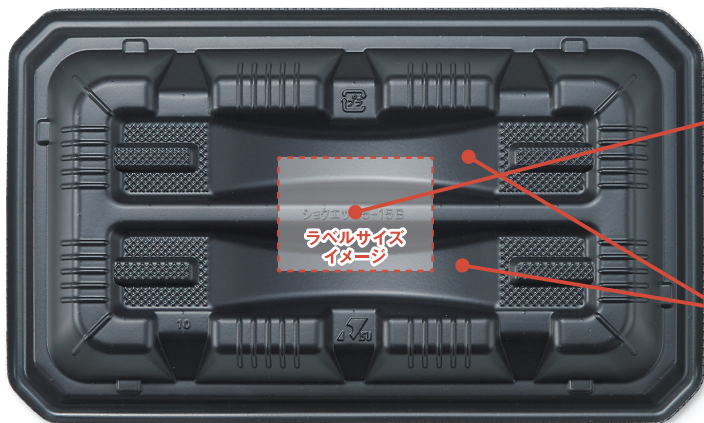

本体裏面

底面中央部の柱により
ラップが巻きやすく、ラベルも貼りやすい!!

作業が
スムーズ

底面アーチ形状により
中身を盛り上げ具材を引き立てる!!



● 形状見本



148

248 **バイオ食悦 25-15 B 黒**
サイズ:248×148×25
袋入数:100
ケース入数:600



<ポークステーキ> 240g



<チキンステーキ> 240g

品名	サイズ	材質	袋入数	ケース入数	色
バイオ食悦 25-15 B	248×148×25	バイオPPF	100	600	黒 FPPF601

<http://www.risupack.co.jp>
リスパック株式会社

営業本部 〒484-0894 愛知県犬山市羽黒宮浦1番地
TEL(0568)67-5513(代) FAX(0568)67-7721

札幌営業所 TEL(011)864-8394(代)
仙台支店 TEL(022)223-3113(代)
東京支店 TEL(03)6702-0190(代)
大宮営業所 TEL(048)650-3786(代)

西東京営業部 TEL(042)724-1580(代)
名古屋支店 TEL(052)732-1411(代)
金沢営業所 TEL(076)237-5480(代)
静岡営業所 TEL(054)282-8303(代)

大阪支店 TEL(06)6445-7722(代)
中四国支店 TEL(086)212-1611(代)
福岡支店 TEL(092)431-8032(代)

※印刷の都合上、実際の色と異なる場合があります。※本仕様は予告なく変更する場合があります。

0002101①SP

NEW

新製品速報

バイオ食悦

新レンジフィットシュ容器

シリーズ

自炊疲れを時短で解消!!

レンジ調理で手間なく
簡単おうち料理

食べてびっくり!!
フライパン調理の様な
美味しさ!!*

バイオ食悦 25-15 B 黒
サイズ:248×148×25
袋入数:100
ケース入数:600
<赤魚西京漬> 280g

※この表現は個人の感想であり効果・効能を示すものではありません。

Point 1

生活者の手間いらず

調理の手間解消!



容器ごと

レンジに入れてそのまま調理できる

料理の時短

ラップを外さず

レンジ加熱
で完成!!

片付けの時短

フライパンいらずで

洗い物を減らす
ことができる

+

おいしく加熱できるヒケツ



底面アーチ形状により
本体底面中央部に
空間ができ蒸気・熱が
均等に伝わる。

美味しく
加熱

ムラなく
加熱調理ができる!!

脚部形状により
魚の脂が流れ込み
余分な脂をカットできる!!

ヘルシー
に加熱

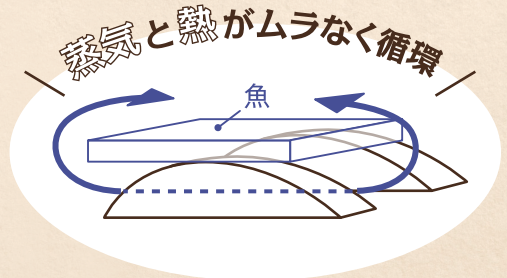

Point 2

作業者にやさしい

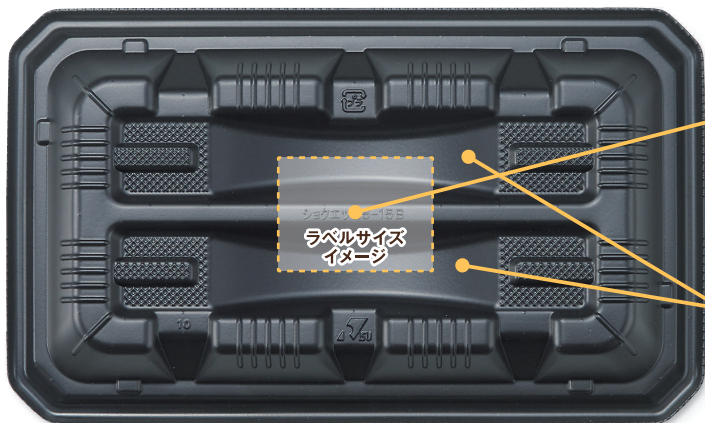

本体裏面

底面中央部の柱により
ラップが巻きやすく、ラベルも貼しやすい!!

作業が
スムーズ

底面アーチ形状により
中身を盛り上げ具材を引き立てる!!



● 形状見本

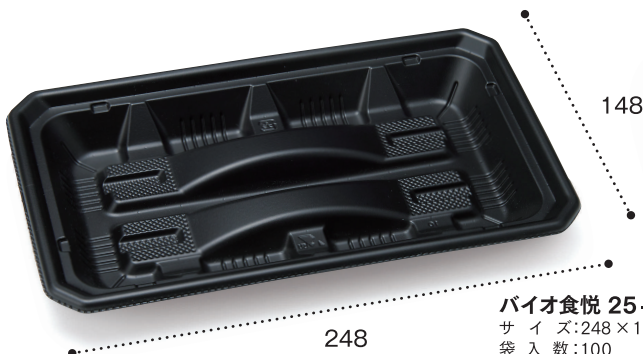

バイオ食悦 25-15 B 黒
サイズ: 248×148×25
袋入数: 100
ケース入数: 600



<赤魚粕漬> 290g

品名	サイズ	材質	袋入数	ケース入数	色
バイオ食悦 25-15 B	248×148×25	バイオPPF	100	600	黒 FPPF601

<http://www.risupack.co.jp>
リスパック株式会社
 営業本部 〒484-0894 愛知県犬山市羽黒宮浦1番地
 TEL(0568)67-5513(代) FAX(0568)67-7721

札幌営業所 TEL(011)864-8394(代)
 仙台支店 TEL(022)223-3113(代)
 東京支店 TEL(03)6702-0190(代)
 大宮営業所 TEL(048)650-3786(代)

西東京営業部 TEL(042)724-1580(代)
 名古屋支店 TEL(052)732-1411(代)
 金沢営業所 TEL(076)237-5480(代)
 静岡営業所 TEL(054)282-8303(代)

大阪支店 TEL(06)6445-7722(代)
 中四国支店 TEL(086)212-1611(代)
 福岡支店 TEL(092)431-8032(代)

※印刷の都合上、実際の色と異なる場合があります。※本仕様は予告なく変更する場合があります。

0002102①SP

NEW

新製品速報

ニュートカップ[®]入



ニュートカップ N 120パイ 500 B

サイズ: 120パイ×80
フタ: ニュートカップ N 120パイ FS
(カップ寿司 約370g)

ニュートカップ N 129パイ 700 B

サイズ: 129パイ×88
フタ: ニュートカップ N 129パイ FS 穴4H
(シャインマスカット 約420g)

ニュートカップ N 129パイ 650 B

サイズ: 129パイ×71
(グリルチキンのサラダ 約180g)

ニュートカップ N 129パイ 650 B

サイズ: 129パイ×71
(カットフルーツ 約440g)

ニュートカップ N 129パイ 320 B

サイズ: 129パイ×44
フタ: ニュートカップ
N 129パイ FS 穴4H
(カラフルトマト 約280g)

ニュートカップ N 105パイ 150 B

サイズ: 106パイ×32
フタ: ニュートカップ N 105パイ OCH
(フルーツパフェ 約110g)

充実の品揃えで、
選べる、見つける、

植物性

丸カップ容器

石油資源の 消費抑制

植物由来の原料を使用することで、
石油資源の節約に役立ちます。



CO₂の 排出抑制

カーボン・ニュートラルで、
地球上のCO₂を増やしません。



堆肥化 生分解性

適切な処理 (コンポスト)
により最終的に
水とCO₂に分解され、
ごみの減容化に貢献します。



軽量化

剛性のある素材で
強度を維持したまま
軽量化



**ニュートカップ
N 129パイ 650 B**

サイズ: 129パイ×71
フタ: ニュートカップ N 129パイ FS
(グリーンチキンのサラダ 約180g)



サラダに

**ニュートカップ
N 129パイ 650 B**

サイズ: 129パイ×71
フタ: ニュートカップ N 129パイ FS
(カットフルーツ 約440g)



フルーツに



青果に

ニュートカップ N 129パイ 700 B

サイズ: 129パイ×88
フタ: ニュートカップ N 129パイ FS 穴4H
(シャインマスカット 約420g)



カップ寿司に

ニュートカップ N 120パイ 500 B

サイズ: 120パイ×80
フタ: ニュートカップ N 120パイ FS
(カップ寿司 約370g)



スイーツに

ニュートカップ N 105パイ 150 B

サイズ: 106パイ×32
フタ: ニュートカップ N 105パイ OCH
(フルーツパフェ 約110g)

形状見本

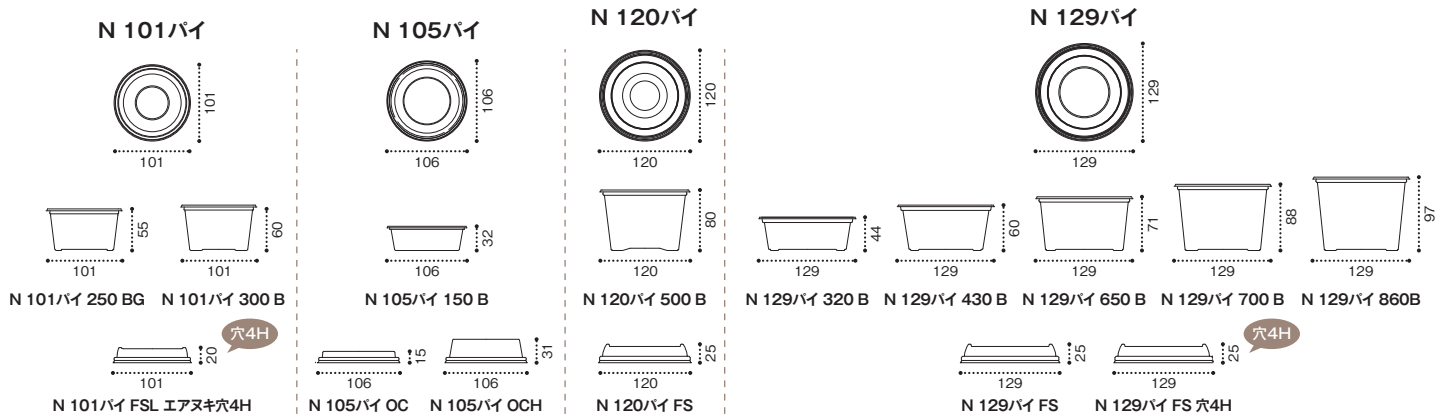

品名	サイズ	材質	袋 入数	ケース 入数	カラー		備考
					クリアー	クリアー防曇	
ニュートカップ N 101パイ 250 BG	101パイ×55	PLA	50	1000	PYBA528		
ニュートカップ N 101パイ 300 B	101パイ×60	PLA	50	1000	PYBA534		
ニュートカップ N 101パイ FSL エアヌキ穴4H	101パイ×20	PLA	50	1000		PYBA538	外嵌合蓋
ニュートカップ N 105パイ 150 B	106パイ×32	PLA	50	1200	PYBA700		
ニュートカップ N 105パイ OC	106パイ×15	PLA	50	1200		PYBA720	外嵌合蓋
ニュートカップ N 105パイ OCH	106パイ×31	PLA	50	1200		PYBA725	外嵌合蓋
ニュートカップ N 120パイ 500 B	120パイ×80	PLA	50	1000	PYBA730		
ニュートカップ N 120パイ FS	120パイ×25	PLA	50	1000		PYBA738	外嵌合蓋
ニュートカップ N 129パイ 320 B	129パイ×44	PLA	50	750	PYBA760		
ニュートカップ N 129パイ 430 B	129パイ×60	PLA	50	750	PYBA765		
ニュートカップ N 129パイ 650 B	129パイ×71	PLA	50	750	PYBA755		
ニュートカップ N 129パイ 700 B	129パイ×88	PLA	50	750	PYBA750		
ニュートカップ N 129パイ 860 B	129パイ×97	PLA	50	750	PYBA740		
ニュートカップ N 129パイ FS	129パイ×25	PLA	50	750		PYBA748	外嵌合蓋
ニュートカップ N 129パイ FS 穴4H	129パイ×25	PLA	50	750		PYBA745	外嵌合蓋

NEW

新製品速報

バイオカップ丸型・MP

サラダ

バイオカップ丸型



サラダカップに!

総容量:125g

■サラダカップ(海鮮サラダ)
品名:バイオカップ 129パイ FSL 1P50
サイズ:129パイ×44
フタ:バイオカップ 129パイ FSL 1P50

シンプルな形状で
使いやすい丸カップ!

口径 86パイ

クリアー	クリアー防曇
120 BL 1P50 86パイ×40 PBPM071	120 TCL 1P50 86パイ×7 PBPM081
袋入数 50	ケース入数 2,500

口径 101パイ

クリアー	クリアー	クリアー防曇	クリアー防曇	クリアー	クリアー
200 BL 1P50 101パイ×44 PBPM102	101パイ 160 BL 1P50 101パイ×40 PBPM101	101パイ TCL 1P50 101パイ×7 PBPM117	101パイ FSL 101パイ×20 PBPM119	101パイ 160 BS 1P50 101パイ×40 PBPM103	101パイ 180 BS 1P50 101パイ×45 PBPM095
袋入数 50	ケース入数 2,500	袋入数 50	ケース入数 1,250	袋入数 50	ケース入数 1,250

口径 120パイ

クリアー	クリアー
G 350 B 120パイ×55 PABC116	G 500 B 120パイ×80 PABC117
袋入数 50	ケース入数 1,000

口径 129パイ

クリアー	クリアー	クリアー	クリアー
FG 320 BLZ 1P50 129パイ×44 PBPM220	129パイ 430 BL 1P50 129パイ×60 PBPM267	129パイ 320 BL 1P50 129パイ×44 PBPM266	FG 430 BS (1P50) 129パイ×57 PBPM218
袋入数 50	ケース入数 1,500	袋入数 50	ケース入数 750

口径 120パイ

クリアー	クリアー防曇
G 250 TC 1P50 120パイ×9 PABC114	120パイ FSL 120パイ×80 PBPM194
袋入数 50	ケース入数 1,000

口径 129パイ

クリアー	クリアー	クリアー	クリアー	クリアー防曇	クリアー防曇
129パイ 650B 129パイ×70 PABC118	129パイ 700 B 129パイ×88 PABC120	129パイ 860B 129パイ×97 PABC119	129パイ 中皿 浅 1P50 129パイ×14 PBPM299	129パイ FSL 1P50 129パイ×23 PBPM288	FG 320 TCL 1P50 129パイ×7 PBPM286
袋入数 50	ケース入数 750	袋入数 50	ケース入数 750	袋入数 50	ケース入数 1,500

口径 150パイ

クリアー	クリアー	クリアー防曇	
150パイ 450 B 150パイ×40 PABC123	150パイ 700 BZ 150パイ×80 PABC121	150パイ FC 新Z 150パイ×16 PABC124	
袋入数 50	ケース入数 450	袋入数 50	ケース入数 900

人にやさしい 地球にやさしい

環境配慮
RISUPACK
バイオPET

一部植物性
プラスチック使用

100入 50入
袋入数50入りで
省スペース

バイオカップ MP

品名	品番	サイズ	容量
MP 10-200 B 1P50	PBPM524	105パイ×44	40g
MP 10-250 B 1P50	PBPM527	105パイ×55	50g
MP 10-TC 1P50	PBPM518	105パイ×7	
MP 13-320 B 1P50	PBPM539	127パイ×44	60g
MP 13-430 B 1P50	PBPM542	127パイ×58	90g
MP 13-TC 1P50	PBPM545	127パイ×7	

材質:バイオPET/袋入数:50
ケース入数:2,000・1,200
※各サイズ、本体とフタは別売りです

液漏れしにくく
持ち帰りも安心!



コールスロー
サラダに!



総容量:180g

■コールスローサラダ
品名:バイオカップ MP 13-320B 1P50/バイオカップ MP 13-TC 1P50
サイズ:127パイ×44

40g MP10-200B	50g MP10-250B	60g MP13-320B	90g MP13-430B
袋入数 50	ケース入数 2,000	袋入数 50	ケース入数 1,200

※表記の容量は薬物(キャベツ多め)サラダを入れた場合の目安です

ドレッシング

バイオカップ丸型

口径 66パイ

クリアー	クリアー	クリアー防曇	
60 BL 浅 1P50 66パイ×28 PBPM001	60 BL 1P50 66パイ×36 PBPM004	60 TCL 1P50 66パイ×7 PBPM030	
袋入数 50	ケース入数 3,000	袋入数 50	ケース入数 3,000

口径 76パイ

クリアー	クリアー防曇
90 BL 1P50 76パイ×38 PBPM061	90 TCL 1P50 76パイ×7 PBPM066
袋入数 50	ケース入数 3,000

バイオカップ MP

品名	品番	サイズ	容量
MP 71-60 B 1P50	PBPM500	71パイ×36	56ml
MP 71-TC 1P50	PBPM503	71パイ×7	
MP 81-90 B 1P50	PBPM506	81パイ×38	84ml
MP 81-TC 1P50	PBPM509	81パイ×7	
MP 86-120 B 1P50	PBPM512	86パイ×40	102ml
MP 86-TC 1P50	PBPM515	86パイ×7	

材質:バイオPET/袋入数:50
ケース入数:3,000・2,000
※各サイズ、本体とフタは別売りです

液漏れしにくく
持ち帰りも安心!



■ドレッシング
品名:バイオカップ MP71-60B 1P50/バイオカップ MP71-TC 1P50
サイズ:71パイ×36

人にやさしい 地球にやさしい

環境配慮
RISUPACK
バイオPET

一部植物性
プラスチック使用

100入 50入
袋入数50入りで
省スペース

56ml MP 71-60 B	84ml MP 81-90 B	102ml MP 86-120 B	
袋入数 50	ケース入数 3,000	袋入数 50	ケース入数 2,000

※表記の容量はドレッシングを入れた場合の目安です

容器掲載リスト一覧

サラダ

品名	サイズ	クリアー	クリアー防曇	材質	袋 入数	ケース 入数	備考	容量	首下容量
バイオカップ 120 BL 1P50	86パイ×40	PBPM071		バイオPET	50	2,500		158ml	120ml
バイオカップ 120 TCL 1P50	86パイ×7		PBPM081	バイオPET	50	2,500	外嵌合蓋		
バイオカップ 200 BL 1P50	101パイ×44	PBPM102		バイオPET	50	2,500		234ml	188ml
バイオカップ 101パイ 160 BS 1P50	101パイ×40	PBPM103		バイオPET	50	1,250		218ml	174ml
バイオカップ 101パイ 160 BL 1P50	101パイ×40	PBPM101		バイオPET	50	2,500		213ml	168ml
バイオカップ 101パイ 180 BS 1P50	101パイ×45	PBPM095		バイオPET	50	1,250		239ml	188ml
バイオカップ 101パイ TCL 1P50	101パイ×7		PBPM117	バイオPET	50	2,500	外嵌合蓋		
バイオカップ 101パイ FSL	101パイ×20		PBPM119	バイオPET	50	2,500	外嵌合蓋		
バイオカップ G 350 B	120パイ×55	PABC116		バイオPET	50	1,000		435ml	358ml
バイオカップ G 500 B	120パイ×80	PABC117		バイオPET	50	1,000		600ml	445ml
バイオカップ G 250 TC 1P50	120パイ×9		PABC114	バイオPET	50	1,000	外嵌合蓋		
バイオカップ 120パイ FSL 1P50	120パイ×23		PBPM194	バイオPET	50	1,000	外嵌合蓋		
バイオカップ FG 320 BLZ 1P50	129パイ×44	PBPM220		バイオPET	50	1,500		378ml	280ml
バイオカップ FG 430BS (1P50)	129パイ×57	PBPM218		バイオPET	50	750		496ml	420ml
バイオカップ 129パイ 320 BL 1P50	129パイ×44	PBPM266		バイオPET	50	1,500		405ml	340ml
バイオカップ 129パイ 430 BL 1P50	129パイ×60	PBPM267		バイオPET	50	1,500		540ml	454ml
バイオカップ 129パイ 650 B	129パイ×70	PABC118		バイオPET	50	750		695ml	600ml
バイオカップ 129パイ 700 B	129パイ×88	PABC120		バイオPET	50	750		836ml	698ml
バイオカップ 129パイ 860 B	129パイ×97	PABC119		バイオPET	50	750		900ml	810ml
バイオカップ 129パイ 中皿 浅 1P50	129パイ×14	PBPM299		バイオPET	50	1,500			
バイオカップ 129パイ FSL 1P50	129パイ×23		PBPM288	バイオPET	50	1,500	外嵌合蓋		
バイオカップ FG 320 TCL 1P50	129パイ×7		PBPM286	バイオPET	50	1,500	外嵌合蓋		
バイオカップ 150パイ 450 B	150パイ×40	PABC123		バイオPET	50	450		525ml	410ml
バイオカップ 150パイ 700 BZ	150パイ×80	PABC121		バイオPET	50	450		990ml	870ml
バイオカップ 150パイ FC 新 Z	150パイ×16		PABC124	バイオPET	50	900	外嵌合蓋		
バイオカップ MP 10-200 B 1P50	105パイ×44	PBPM524		バイオPET	50	2,000		245ml	189ml
バイオカップ MP 10-250 B 1P50	105パイ×55	PBPM527		バイオPET	50	2,000		290ml	237ml
バイオカップ MP 10-TC 1P50	105パイ×7		PBPM518	バイオPET	50	2,000	内外嵌合蓋		
バイオカップ MP 13-320 B 1P50	127パイ×44	PBPM539		バイオPET	50	1,200		390ml	312ml
バイオカップ MP 13-430 B 1P50	127パイ×58	PBPM542		バイオPET	50	1,200		490ml	416ml
バイオカップ MP 13-TC 1P50	127パイ×7		PBPM545	バイオPET	50	1,200	内外嵌合蓋		

ドレッシング

品名	サイズ	クリアー	クリアー防曇	材質	袋 入数	ケース 入数	備考	容量	首下容量
バイオカップ 60 BL 浅 1P50	66パイ×28	PBPM001		バイオPET	50	3,000		60ml	40ml
バイオカップ 60 BL 1P50	66パイ×36	PBPM004		バイオPET	50	3,000		74ml	56ml
バイオカップ 60 TCL 1P50	66パイ×7		PBPM030	バイオPET	50	3,000	外嵌合蓋		
バイオカップ 90 BL 1P50	76パイ×38	PBPM061		バイオPET	50	3,000		106ml	84ml
バイオカップ 90 TCL 1P50	76パイ×7		PBPM066	バイオPET	50	3,000	外嵌合蓋		
バイオカップ MP 71-60 B 1P50	71パイ×36	PBPM500		バイオPET	50	3,000		74ml	56ml
バイオカップ MP 71-TC 1P50	71パイ×7		PBPM503	バイオPET	50	3,000	内外嵌合蓋		
バイオカップ MP 81-90 B 1P50	81パイ×38	PBPM506		バイオPET	50	3,000		112ml	84ml
バイオカップ MP 81-TC 1P50	81パイ×7		PBPM509	バイオPET	50	3,000	内外嵌合蓋		
バイオカップ MP 86-120 B 1P50	86パイ×40	PBPM512		バイオPET	50	2,000		130ml	102ml
バイオカップ MP 86-TC 1P50	86パイ×7		PBPM515	バイオPET	50	2,000	内外嵌合蓋		

<http://www.risupack.co.jp>
リスパック株式会社
 営業本部 〒484-0894 愛知県犬山市羽黒宮浦1番地
 TEL(0568)67-5513(代) FAX(0568)67-7721

札幌営業所 TEL(011)864-8394(代)
 仙台支店 TEL(022)223-3113(代)
 東京支店 TEL(03)6702-0190(代)
 大宮営業所 TEL(048)650-3786(代)

西東京営業部 TEL(042)724-1580(代)
 名古屋支店 TEL(052)732-1411(代)
 金沢営業所 TEL(076)237-5480(代)
 静岡営業所 TEL(054)282-8303(代)

大阪支店 TEL(06)6445-7722(代)
 中四国支店 TEL(086)212-1611(代)
 福岡支店 TEL(092)431-8032(代)

NEW

新製品速報

頑張る人に
想いを伝える
プリント容器

全ての人に贈る 応援メッセージ!

外食テイクアウト
スーパーマーケット
専門店に!

NEW CHEER UP



Point 1

容器を通じて
応援メッセージを伝えます

側面全面にメッセージイラストをプリントしています

Wash your hands



手を洗おう

clap for all



拍手をおくろう

Until the day of shaking hands



握手をする日まで

バイオカップ
129パイ 430 B CHEER UP

サイズ: 129パイ×60
フタ: バイオカップ 129パイFSL 1P50
〈シーザーサラダ 約120g〉

「clap for all」は、欧州を中心にSNSで広まった医療従事者を応援する運動「clap for cares」を基に全ての人達へ向けてアレンジしたメッセージです。

思わず
見てしまう

フードロス対策のお持ち帰りを促す
かわいいキャラクターデザイン



モチ



モチカエル

お早目に
お召し上がりください

「モチカエル」は
環境への配慮を伝えるメッセージも
プリントされています。

この容器と印刷インキは
植物原材料を一部使用しております

外食テイクアウトに!

NEW モチカエル



バイオカップ
129パイ 430 B お早めに

サイズ: 129パイ×60
中皿: バイオカップ 129パイ 中皿浅 1P50
フタ: バイオカップ 129パイFSL 1P50
〈カップ寿司 約350g〉

外食テイクアウト
スーパーマーケット
専門店に!

NEW お早めに



バイオカップ 129パイ 430 B モチカエル

サイズ: 129パイ×60 フタ: バイオカップ 129パイFSL 1P50
〈かぼちゃ&クルミのマスタードサラダ 約450g〉

Point 2

環境にも配慮

一部植物性のプラスチックと
印刷インキを使用。
環境にやさしい商品づくりを
お手伝いします。



「お早めに」は
裏面に環境への配慮を
伝えるメッセージが
プリントされています

Point 3

在庫管理にも嬉しい! 入数減で省スペース対応

※イラストはバイオカップ 129パイ 430 Bの例

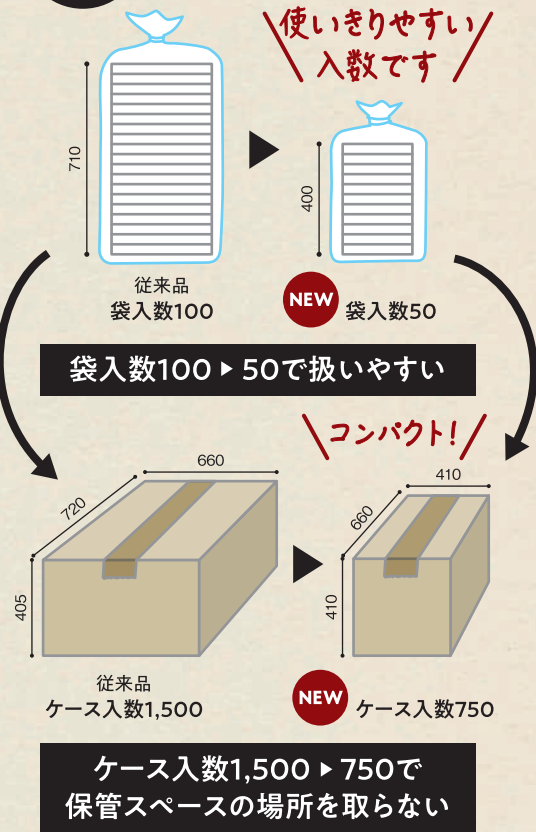

バイオカップ 129パイ 320 B CHEER UP

サイズ: 129パイ×44
フタ: バイオカップ FG 320 TCL 1P50
(ミックスマツ 約170g)



バイオカップ 129パイ 320 B モチカエル

サイズ: 129パイ×44
フタ: バイオカップ FG 320 TCL 1P50
(かしわ餅 約280g)



衛生対策に!
保冷剤入れとしても
中皿が最適!

バイオカップ 129パイ 320 B お早めに

サイズ: 129パイ×44
中皿: バイオカップ 129パイ 中皿 浅 1P50
フタ: バイオカップ 129パイFSL 1P50
(ローストビーフサラダ 約70g)



CHEER UP

お早めに

モチカエル

129パイ
320B

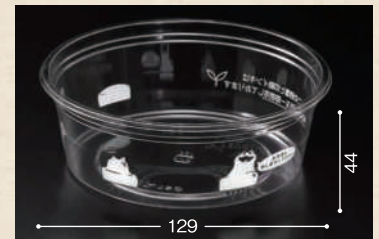
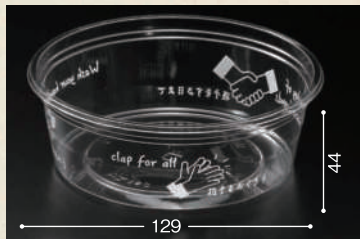

129パイ
430B

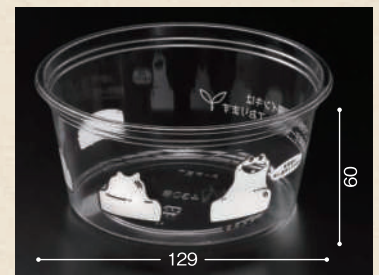
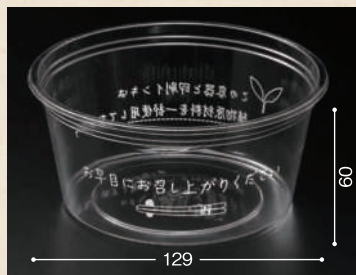

品名	サイズ	材質	袋入数	ケース入数	バイオカップ					備考
					CHEER UP	お早めに	モチカエル	クリアー	クリアー防曇	
バイオカップ 129パイ320 B	129パイ×44	バイオPET	50	750	PABY001	PABY002	PABY005			
バイオカップ 129パイ430 B	129パイ×60	バイオPET	50	750	PABY003	PABY004	PABY006			
バイオカップ 129パイ 中皿 浅 1P50	129パイ×14	バイオPET	50	1,500				PBPM299		
バイオカップ 129パイFSL 1P50	129パイ×23	バイオPET	50	1,500					PBPM288	外嵌合蓋
バイオカップ FG 320 TCL 1P50	129パイ×7	バイオPET	50	1,500					PBPM286	外嵌合蓋

http://www.risupack.co.jp
リスパック株式会社
 営業本部 〒484-0894 愛知県犬山市羽黒宮浦1番地
 TEL (0568) 67-5513 (代) FAX (0568) 67-7721

札幌営業所 TEL (011) 864-8394 (代)
 仙台支店 TEL (022) 223-3113 (代)
 東京支店 TEL (03) 6702-0190 (代)
 大宮営業部 TEL (048) 650-3786 (代)

西東京営業部 TEL (042) 724-1580 (代)
 名古屋支店 TEL (052) 732-1411 (代)
 金沢営業所 TEL (076) 237-5480 (代)
 静岡営業所 TEL (054) 282-8303 (代)

大阪支店 TEL (06) 6445-7722 (代)
 中四国支店 TEL (086) 212-1611 (代)
 福岡支店 TEL (092) 431-8032 (代)

NEW

新製品速報



バイオ ピタリ

意匠出願中



バイオピタリ 182-50 B

サイズ: 182×182×50

中皿: バイオピタリ 182 中皿 4S-2

フタ: バイオピタリ 182 00内

(とろろそば 約400g)

ピタリ中皿&内嵌合蓋の

Wガード効果で美味しさキープ!

Point 1

美味しい見栄えを食卓まで届ける『Wガード機能』

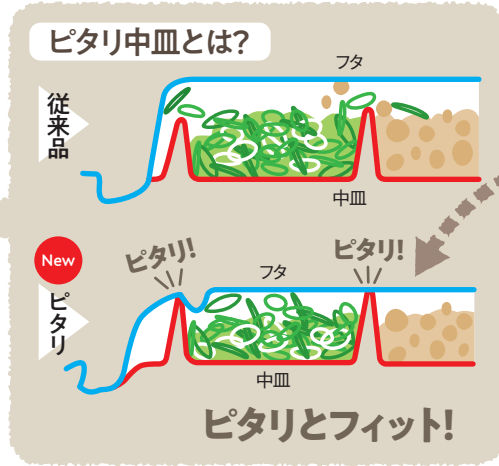
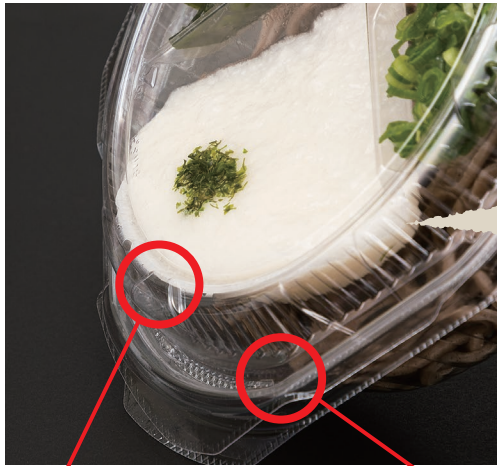

ここも嬉しい!!

ピッタリ中皿は
細かな具材の
散乱も
抑制します。

ピッタリ中皿は
内嵌合でも外嵌合でも
機能を発揮します

ピッタリ中皿 + 内嵌合蓋 ⇒ Wガード機能

Point 2

作業者にやさしい『丸×角MIX』



中皿が回らない

角型中皿で中皿の位置をキープし
盛付け作業がしやすい



嵌めやすい

内嵌合でも蓋嵌めしやすい角型嵌合

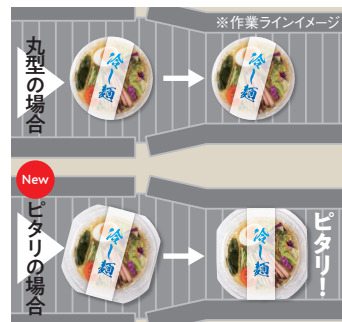

ラインでも安定

ラインのガイドで傾きが整う直線設計



ラベルもらくらく

帯ラベルにシワが寄りにくい直線設計

Point 3

生活者にやさしい『快適機能』

寸胴型で
こぼれにくい



開けやすいツマミ

4コーナーの大きめツマミでどこからも
開けやすい



具材がかき出しやすい

中皿のスロープで具材をかき出し
やすい



持ちやすい

底面のへこみ形状で指がかかり
持ちやすい



混ぜる時にこぼれにくい

広い底面と寸胴型で混ぜる際に具材
がこぼれにくい

※表記の総重量は、
スープを含んでいません。



バイオピタリ 182-50 B

サイズ: 182×182×50 中皿: バイオピタリ 182 中皿 3S-3
フタ: バイオピタリ 182 OC外
〈半熟卵のぶっかけうどん 総重量 約420g、麺重量 約280g〉

バラバラで
散乱しやすいあげ玉も
移動しにくい!



バイオピタリ 182-50 B

サイズ: 182×182×50 中皿: バイオピタリ 182 中皿 4S-2
フタ: バイオピタリ 182 OC内
〈とろろそば 総重量 約400g、麺重量 約270g〉

OC内との
組み合わせなら
直盛りとろろも
漏れにくい!



バイオピタリ 195-42 B 黒

サイズ: 195×195×42 中皿: バイオピタリ 195 中皿 3S-3
フタ: バイオピタリ 195 OC内
〈冷し担々麺 総重量 約410g、麺重量 約270g〉

汁気のある肉味噌も
OC内と組み合わせれば
しっかりキープ!



バイオピタリ 195-42 B

サイズ: 195×195×42 中皿: バイオピタリ 195 中皿 5S-C
フタ: バイオピタリ 195 OC外
〈冷し中華ゆで卵入り 総重量 約410g、麺重量 約270g〉

バイオピタリ 195 中皿
3S-3

仕切らない

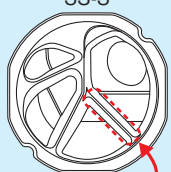

この仕切りが
低くなっています



仕切る



同じ仕切りで
2通りの
使い方

抜群の清涼感を演出する
「海洋青」でさわやかに!

バイオピタリ 195 中皿
5S-C

仕切らない

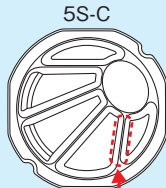

この仕切りが
低くなっています

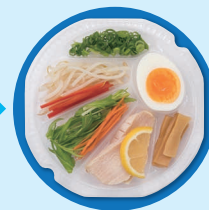

仕切る

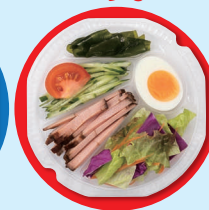

バイオピタリ 195-42 B 海洋青

サイズ: 195×195×42 中皿: バイオピタリ 195 中皿 3S-3 フタ: バイオピタリ 195 OC外
〈冷し中華 総重量 約340g、麺重量 約270g〉



バイオピタリ 195-42 B

サイズ: 195×195×42 中皿: バイオピタリ 195 中皿 5S-C フタ: バイオピタリ 195 OC外
〈鶏塩ラーメン 総重量 約390g、麺重量 約270g〉

柄見本



クリアー 汎用性、ヘルシー感No.1
オールマイティーカラー



黒 担々麺、ジャージャー麺など
ピリ辛メニューにおすすめ。



海洋青 抜群の清涼感で
差別化メニューに。

形状見本

本体

182
サイズ

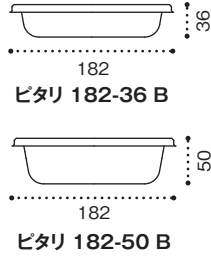
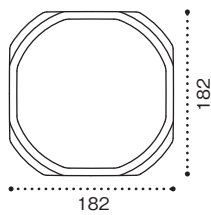

195
サイズ

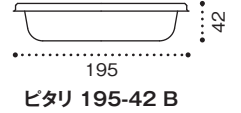
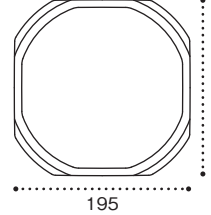

中皿

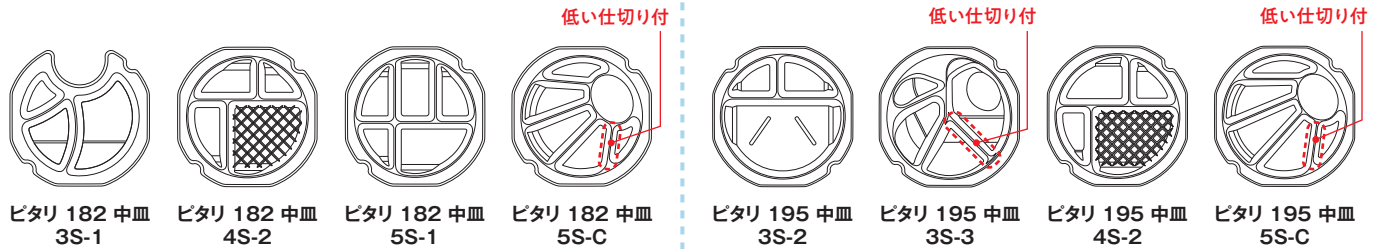

フタ

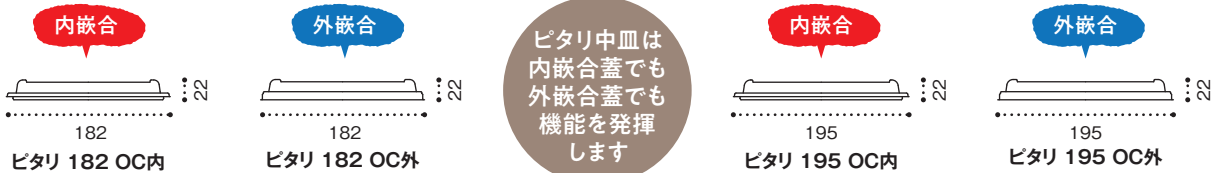

ピタリ中皿は
内嵌合蓋でも
外嵌合蓋でも
機能を発揮
します

品名	サイズ	材質	袋入数	ケース入数	色				備考
					クリアー	黒	海洋青	クリアー防曇	
バイオ ピタリ 182-36 B	182×182×36	バイオPET	100	600	PBAA411	PBAA412	PBAA414		
バイオ ピタリ 182-50 B	182×182×50	バイオPET	100	600	PBAA421	PBAA422	PBAA424		
バイオ ピタリ 182 中皿 3S-1	164×164×20	バイオPET	100	1,200	PBAA511				
バイオ ピタリ 182 中皿 4S-2	164×164×20	バイオPET	100	1,200	PBAA522				
バイオ ピタリ 182 中皿 5S-1	164×164×20	バイオPET	100	1,200	PBAA541				
バイオ ピタリ 182 中皿 5S-C	164×164×20	バイオPET	100	1,200	PBAA553				
バイオ ピタリ 182 OC内	182×182×22	バイオPET	100	600				PBAA586	内嵌合蓋
バイオ ピタリ 182 OC外	182×182×22	バイオPET	100	600				PBAA596	外嵌合蓋
バイオ ピタリ 195-42 B	195×195×42	バイオPET	100	400	PBAA621	PBAA622	PBAA624		
バイオ ピタリ 195 中皿 3S-2	177×177×20	バイオPET	100	800	PBAA712				
バイオ ピタリ 195 中皿 3S-3	177×177×20	バイオPET	100	800	PBAA713				
バイオ ピタリ 195 中皿 4S-2	177×177×20	バイオPET	100	800	PBAA722				
バイオ ピタリ 195 中皿 5S-C	177×177×20	バイオPET	100	800	PBAA753				
バイオ ピタリ 195 OC内	195×195×22	バイオPET	100	400				PBAA786	内嵌合蓋
バイオ ピタリ 195 OC外	195×195×22	バイオPET	100	400				PBAA796	外嵌合蓋

NEW

新製品速報

通気性アップで
新鮮五つ星★

バイオ
とれたたて



バイオ とれたたて
20-13(75) クリア
サイズ: 204×127×52/32
(レッドグローブ 約500g)

形状見本



レッドグローブ 200~300g

バイオ とれたたて 18-12(60) クリア
サイズ: 176×117×45/22



レッドグローブ 300~400g

バイオ とれたたて 18-12(70) クリア
サイズ: 176×117×51/26



レッドグローブ 400~500g

バイオ とれたたて 20-13(75) クリア
サイズ: 204×127×52/32

※表示のグラム数はレッドグローブを詰めた容量の目安です。

Point
1

商品にやさしい ▶ 隙間で通気性UP

傷みを軽減 ・段積み時も通気性が高く、食材が傷みにくい!!

鮮度を保つ ・適度な通気性で、効率的にエチレングスを排出し追熟やカビの発生を低減!!



段積み
の
通気性



天面突起で段積み
に隙間ができる



段積み時でも
通気性が高い

嵌合部
の
通気性



嵌合部の広い通気口で
さらに通気性UP



広い通気口でも
ボタン嵌合でしっかり閉まる

パチッと
押し込み
しっかり
嵌合

Point
2

売場にやさしい ▶ しっかり段積み

安定感 ・段積みしても容器が崩れにくい!!

綺麗に陳列 ・売場を乱すことなく綺麗に保てる!!



バイオ とれたて
18-12(60) クリア

サイズ: 176×117×45/22
〈アメリカンチェリー 約300g〉

Point
3

生活者にやさしい

▶ 容器で洗える



容器を
ザル代わり



フタをして
水を切る

▶ 親指ポケットで開けやすい



品名	サイズ	ぶどう容量	材質	袋 入数	ケース 入数	クリアー防曇		備考
						クリアー防曇	備考	
バイオとれたて 18-12(60)	176×117×45/22	200~300	バイオPET	50	600	PBTT371		ボタン式嵌合
バイオとれたて 18-12(70)	176×117×51/26	300~400	バイオPET	50	600	PBTT376		ボタン式嵌合
バイオとれたて 20-13(75)	204×127×52/32	400~500	バイオPET	50	400	PBTT486		ボタン式嵌合

サイズの見方 例) バイオとれたて 18-12(60) 176×117×45/22

フタの高さ ↑ ↓ 本体の高さ

<http://www.risupack.co.jp>
リスパック株式会社

営業本部

〒484-0894 愛知県犬山市羽黒宮浦1番地
TEL(0568)67-5513(代) FAX(0568)67-7721

札幌営業所 TEL(011)864-8394(代)
仙台支店 TEL(022)223-3113(代)
東京支店 TEL(03)6702-0190(代)
大宮営業所 TEL(048)650-3786(代)

西東京営業部 TEL(042)724-1580(代)
名古屋支店 TEL(052)732-1411(代)
金沢営業所 TEL(076)237-5480(代)
静岡営業所 TEL(054)282-8303(代)

大阪支店 TEL(06)6445-7722(代)
中四国支店 TEL(086)212-1611(代)
福岡支店 TEL(092)431-8032(代)

※印刷の都合上、実際の色と異なる場合があります。※本仕様は予告なく変更する場合があります。 0002010①SN

NEW

新製品速報

美梓 半月

みわくはんげつ



スマート嵌合®

【特許出願中】【商標登録済】



バイオ 美梓半月 21-18 B
おりはらん緑

サイズ: 209×186×19

フタ: バイオ 美梓半月 21-18 OC

趣のある半月型が

刺身を引き立て

売場や食卓の

アクセントに。

美梓シリーズの

半月タイプ新登場

本体

フタ



+



本体もフタもバイオ素材で
環境にやさしい

Point

1

スマート嵌合採用

変形タイプでも、使い勝手の良いスマート嵌合を採用。



スマート嵌合®

【特許出願中】【意匠登録済】



嵌めやすい



外れにくい



ドリップが漏れにくい

Point

2

売場の変化や華やかさを演出する半月形状

美杓の高級感はそのままだに、曲線や細部の装飾で豊かな表情を演出。



バイオ 美杓半月 21-18 B
いとど金

サイズ: 209×186×19
フタ: バイオ 美杓半月 21-18 OC



売場で際立ち、特別感を演出

Point

3

汎用性のある柄を品揃え

平盛、お造りを主ターゲットとし、「通年使える定番柄」と「催事にも使える華やかな柄」をラインナップ。

定番



いとど金

◀ 参考メニュー ▶

まぐろ、ブリ、イカ、サーモン

定番



こみち市松青

◀ 参考メニュー ▶

まぐろ、イカ、甘えび、サーモン

催事



あやなす赤

◀ 参考メニュー ▶

鯛、トロ、ブリ

催事



おりはらん緑

◀ 参考メニュー ▶

鯛、炙りほたて、かつお、まぐろ

こみち市松青

鮮度感を訴求し
幅広いメニューに対応。
メタリックブルーが重厚感を演出。

バイオ 美粋半月 25-13 B こみち市松青

サイズ: 246×127×19
フタ: バイオ 美粋半月 25-13 OC
(お刺身3点盛(まぐろ、鯛、あじ))



おりはらん緑

食材の風味を引き立てる
「薬味」や「つま」を連想させる緑柄で、
鮮度感・重厚感を演出。



おりはらん緑は
ローストビーフや
お寿司にも

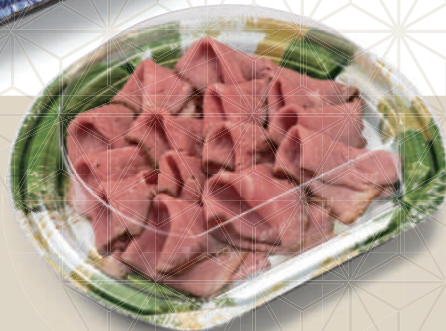

バイオ 美粋半月 21-18 B おりはらん緑

サイズ: 209×186×19 フタ: バイオ 美粋半月 21-18 OC
(ローストビーフ 約160g)

バイオ 美粋半月 21-18 B おりはらん緑

サイズ: 209×186×19 フタ: バイオ 美粋半月 21-18 OC
(カツオ平盛)

バイオ 美粋半月 21-18 B あやなす赤

サイズ: 209×186×19 フタ: バイオ 美粋半月 21-18 OC
(お刺身4点盛(まぐろ、イカ、鯛、ブリ))



あやなす赤

年末年始、お盆など
ハレの日の売場に最適。
華やかで目を惹く赤柄。

いとど金

金の面積を広くした黒金柄で
売場を明るくみせ、重厚感を演出。

バイオ 美粋半月 24-21 B いとど金

サイズ: 236×207×19 フタ: バイオ 美粋半月 24-21 OC
(お刺身5点盛(中トロ、本マグロ、中トロ、鯛、甘エビ))



▶ 柄見本



いとど金

金の面積を広くした黒金柄で
売場を明るくみせ、
重厚感を演出。



こみち市松青

鮮度感を訴求し
幅広いメニューに対応。
メタリックブルーが重厚感を演出。



あやなす赤

年末年始、お盆など
ハレの日の売場に最適。
華やかで目を惹く赤柄。

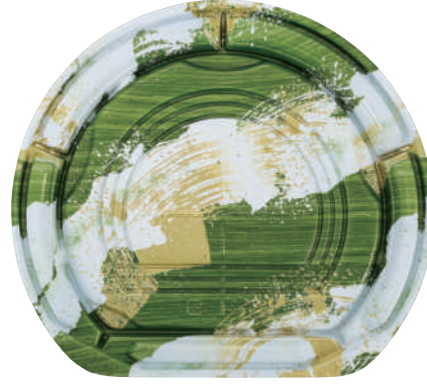

おりはらん緑

食材の風味を引き立てる
「薬味」や「つま」を連想させる
緑柄で、鮮度感・重厚感を演出。

▶ 形状見本



バイオ 美粋半月 25-13 B

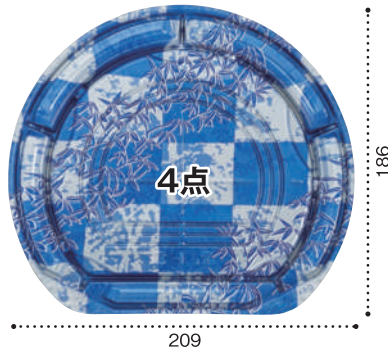

バイオ 美粋半月 21-18 B

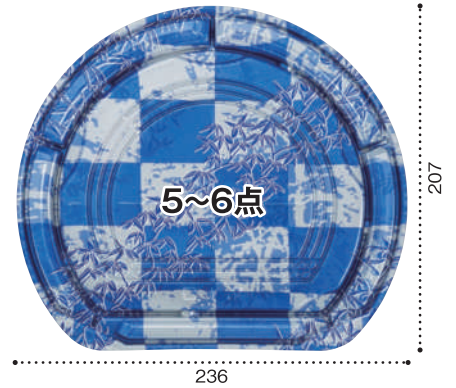

バイオ 美粋半月 24-21 B

品名	サイズ	材質	袋入数	ケース入数					クリアー防曇	備考
					いとど金	こみち市松青	あやなす赤	おりはらん緑		
バイオ 美粋半月 25-13 B	246×127×19	バイオHIPS	50	600	FAPV810	FAPV811	FAPV812	FAPV813		
バイオ 美粋半月 25-13 OC	246×127×39	バイオPET	50	600					FAPV820	スマート嵌合蓋
バイオ 美粋半月 21-18 B	209×186×19	バイオHIPS	50	600	FAPV830	FAPV831	FAPV832	FAPV833		
バイオ 美粋半月 21-18 OC	209×186×39	バイオPET	50	600					FAPV840	スマート嵌合蓋
バイオ 美粋半月 24-21 B	236×207×19	バイオHIPS	50	400	FAPV850	FAPV851	FAPV852	FAPV853		
バイオ 美粋半月 24-21 OC	236×207×39	バイオPET	50	400					FAPV860	スマート嵌合蓋

NEW

新製品速報

バイオカップ

優 粋

使いやすい
UP!

新型

新柄



スマート嵌合



Point 1 仕切りタイプ追加で

味うつりが気になるセット惣菜に最適。
単品もセットも優粋シリーズで
売場の統一感が生まれる。



20-22サイズは
仕切りなしタイプも品ぞろえ

バイオカップ 優粋 20-22 B 3S モダンレタス

サイズ: 200×220×17
フ タ: バイオカップ 優粋 20-22 OC
(3種のサラダ盛り合わせ 約400g)

新型

新柄



バイオカップ 優粋 20-11 B せんれい赤

サイズ: 197×114×17
フ タ: バイオカップ 優粋 20-11 OCH
(柏もち 約220g)

新型

新柄

バイオカップ 優粋 20-22 B ルミナスブルー

サイズ: 197×215×17
フ タ: バイオカップ 優粋 20-22 OC
(彩り野菜と大海老のマヨネーズサラダ 約260g)

新型

新柄



バイオカップ 優粋 20-17 B ルミナスブルー

サイズ: 197×170×17
フ タ: バイオカップ 優粋 20-17 OC
(ローストビーフのディッシュサラダ 約120g)

新型

新柄

アウトパックにも優しい優粋の使いやすさ3 (スリー) UP!

Point 2 サイズ追加で

使いやすい
UP!

冷惣菜の量目調整や精肉惣菜・助六など
幅広いメニュー対応で更に使いやすい。

New ラインナップ

近日
発売

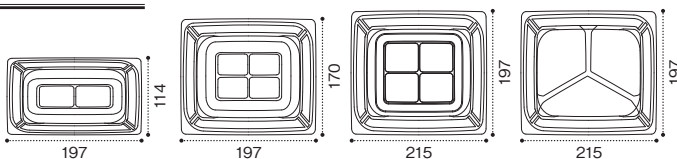

NEW 優粋 20-11 B NEW 優粋 20-17 B NEW 優粋 20-22 B NEW 優粋 20-22 B 3S

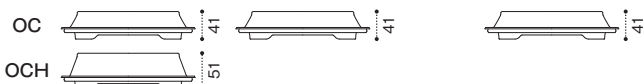

Point 3 柄追加で

使いやすい
UP!

カテゴリーの幅が広がり、
食材の色を引き立てる。

洋惣菜
練りサラダに

助六
和惣菜
和菓子に

練りサラダ
精肉惣菜に



ルミナスブルー



せんれい赤



モダンレタス

柄見本

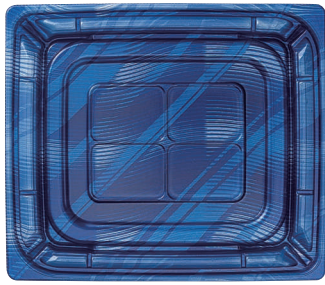

NEW ルミナスブルー

シンプルで深みのあるブルーが
洋メニューらしさを演出

おすすめ 洋野菜、練りサラダ

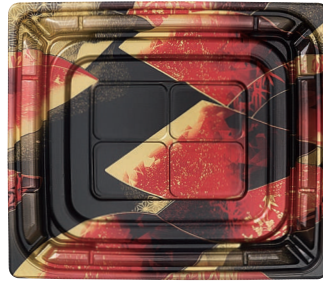

NEW せんれい赤

深い赤が高級感を高め、
売場を際立たせる

おすすめ 助六、和野菜、和菓子



NEW モダンレタス

精肉が映える立体レタス柄で
中身の鮮度感アップ

おすすめ 練りサラダ、精肉惣菜



黒



白 PureWhite



カリス金



ルミナスレッド



新エマグリーン

形状見本

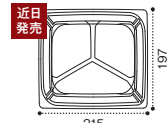
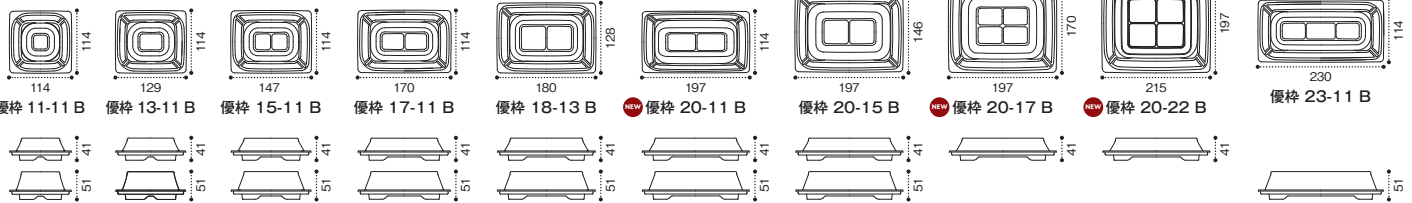

NEW 優枠 20-22 B 3S

Pure White.

品名	サイズ	材質	袋入数	ケース入数	カラー								クリアー防曇	備考	
					クリアー	黒	白	カリス金	ルミナスレッド	新エマグリーン	ルミナスブルー	せんれい赤			モダンレタス
バイオカップ 優枠 11-11 B	114×114×17	バイオPET	50	1,500		PABH002	PABH003	PABH004	PABH005	PABH006	PABH007	PABH008	PABH601		
バイオカップ 優枠 11-11 OC	114×114×31	バイオPET	50	1,500										PABH009	スマート嵌合蓋
バイオカップ 優枠 11-11 OCH	114×114×41	バイオPET	50	1,500										PABH010	スマート嵌合蓋
バイオカップ 優枠 13-11 B	129×114×17	バイオPET	50	1,200		PABH012	PABH013	PABH014	PABH015	PABH016	PABH017	PABH018	PABH602		
バイオカップ 優枠 13-11 OC	129×114×31	バイオPET	50	1,200										PABH039	スマート嵌合蓋
バイオカップ 優枠 13-11 OCH	129×114×41	バイオPET	50	1,200										PABH040	スマート嵌合蓋
バイオカップ 優枠 15-11 B	147×114×17	バイオPET	50	1,200		PABH052	PABH053	PABH054	PABH055	PABH056	PABH057	PABH058	PABH603		
バイオカップ 優枠 15-11 OC	147×114×31	バイオPET	50	1,200										PABH089	スマート嵌合蓋
バイオカップ 優枠 15-11 OCH	147×114×41	バイオPET	50	1,200										PABH090	スマート嵌合蓋
バイオカップ 優枠 17-11 B	170×114×17	バイオPET	50	1,000		PABH152	PABH153	PABH154	PABH155	PABH156	PABH157	PABH158	PABH604		
バイオカップ 優枠 17-11 OC	170×114×31	バイオPET	50	1,000										PABH189	スマート嵌合蓋
バイオカップ 優枠 17-11 OCH	170×114×41	バイオPET	50	1,000										PABH190	スマート嵌合蓋
バイオカップ 優枠 18-13 B	180×128×17	バイオPET	50	800		PABH262	PABH263	PABH264	PABH265	PABH266	PABH267	PABH268	PABH605		
バイオカップ 優枠 18-13 OC	180×128×31	バイオPET	50	800										PABH309	スマート嵌合蓋
バイオカップ 優枠 18-13 OCH	180×128×41	バイオPET	50	800										PABH310	スマート嵌合蓋
NEW バイオカップ 優枠 20-11 B	197×114×17	バイオPET	50	800		PABH332	PABH333	PABH334	PABH335	PABH336	PABH337	PABH338	PABH606		
NEW バイオカップ 優枠 20-11 OC	197×114×31	バイオPET	50	800										PABH349	スマート嵌合蓋
NEW バイオカップ 優枠 20-11 OCH	197×114×41	バイオPET	50	800										PABH350	スマート嵌合蓋
バイオカップ 優枠 20-15 B	197×146×17	バイオPET	50	600		PABH382	PABH383	PABH384	PABH385	PABH386	PABH387	PABH388	PABH607		
バイオカップ 優枠 20-15 OC	197×146×31	バイオPET	50	600										PABH429	スマート嵌合蓋
バイオカップ 優枠 20-15 OCH	197×146×41	バイオPET	50	600										PABH430	スマート嵌合蓋
NEW バイオカップ 優枠 20-17 B	197×170×17	バイオPET	50	600		PABH432	PABH433	PABH434	PABH435	PABH436	PABH437	PABH438	PABH609		
NEW バイオカップ 優枠 20-17 OC	197×170×31	バイオPET	50	600										PABH449	スマート嵌合蓋
NEW バイオカップ 優枠 20-22 B	197×215×17	バイオPET	50	400		PABH472	PABH473	PABH474	PABH475	PABH476	PABH477	PABH478	PABH611		
NEW バイオカップ 優枠 20-22 B 3S	197×215×30	バイオPET	50	400	PABH481	PABH482	PABH483	PABH484	PABH485	PABH486	PABH487	PABH488	PABH612		
NEW バイオカップ 優枠 20-22 OC	197×215×31	バイオPET	50	400										PABH489	スマート嵌合蓋
バイオカップ 優枠 23-11 B	230×114×17	バイオPET	50	600		PABH502	PABH503	PABH504	PABH505	PABH506	PABH507	PABH508	PABH608		
バイオカップ 優枠 23-11 OCH	230×114×41	バイオPET	50	600										PABH520	スマート嵌合蓋

NEW

新製品速報

バイオ ナチュラル



バイオ ナチュラル 17-37 B

サイズ: 172×172×37
フ タ: バイオ ナチュラル 17-0C
(シーザーサラダ 約200g)

バイオ ナチュラル 15-37 B

サイズ: 148×148×37
フ タ: バイオ ナチュラル 15-0C
(チョレギサラダ 約120g)



バイオ ナチュラル 17-37 B

サイズ: 172×172×37
フ タ: バイオ ナチュラル 17-0C
(パンバンジーサラダ 約200g)

3つの「優」でサラダのNEWスタンダードを形成
新しいサラダ様式

標準クレートに対応サイズ

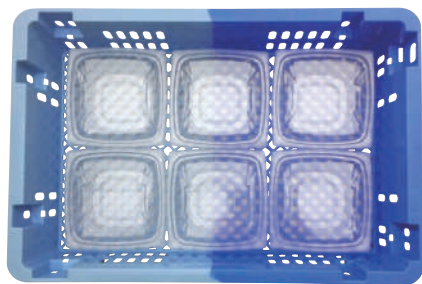

標準クレートI型
16-30 サイズの場合
(有効内寸 520×334)



標準クレートII型
16-30 サイズの場合
(有効内寸 490×400)

形状見本

13 127×127 15 148×148 16 160×160 17 172×172 18 182×182 19 195×195

蓋

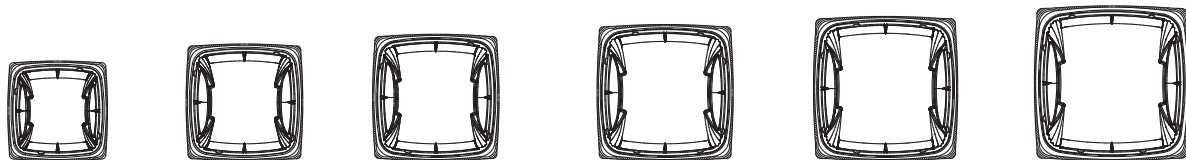

30mm 240cc 360cc 420cc 490cc 590cc 640cc

本体

37mm 300cc 440cc 520cc 650cc 710cc 800cc

42mm 350cc 500cc 570cc 710cc 810cc 920cc

※表記の cc は満杯容量です

品名	サイズ	材質	袋 入数	ケース 入数	色			備考
					クリアー	黒	白	
バイオ ナチュラル 13-30 B	127×127×30	バイオPET	50	900	PBPS110	PBPS111	PBPS112	
バイオ ナチュラル 13-37 B	127×127×37	バイオPET	50	900	PBPS120	PBPS121		
バイオ ナチュラル 13-42 B	127×127×42	バイオPET	50	900	PBPS130	PBPS131		
バイオ ナチュラル 13-0C	127×127×22	バイオPET	50	900				PBPS149 内嵌合蓋
バイオ ナチュラル 15-30 B	148×148×30	バイオPET	50	900	PBPS210	PBPS211	PBPS212	
バイオ ナチュラル 15-37 B	148×148×37	バイオPET	50	900	PBPS220	PBPS221		
バイオ ナチュラル 15-42 B	148×148×42	バイオPET	50	900	PBPS230	PBPS231		
バイオ ナチュラル 15-0C	148×148×22	バイオPET	50	900				PBPS249 内嵌合蓋
バイオ ナチュラル 16-30 B	160×160×30	バイオPET	50	600	PBPS260	PBPS261	PBPS262	
バイオ ナチュラル 16-37 B	160×160×37	バイオPET	50	600	PBPS270	PBPS271		
バイオ ナチュラル 16-42 B	160×160×42	バイオPET	50	600	PBPS280	PBPS281		
バイオ ナチュラル 16-0C	160×160×22	バイオPET	50	600				PBPS299 内嵌合蓋
バイオ ナチュラル 17-30 B	172×172×30	バイオPET	50	600	PBPS310	PBPS311	PBPS312	
バイオ ナチュラル 17-37 B	172×172×37	バイオPET	50	600	PBPS320	PBPS321		
バイオ ナチュラル 17-42 B	172×172×42	バイオPET	50	600	PBPS330	PBPS331		
バイオ ナチュラル 17-0C	172×172×22	バイオPET	50	600				PBPS349 内嵌合蓋
バイオ ナチュラル 18-30 B	182×182×30	バイオPET	50	600	PBPS360	PBPS361	PBPS362	
バイオ ナチュラル 18-37 B	182×182×37	バイオPET	50	600	PBPS370	PBPS371		
バイオ ナチュラル 18-42 B	182×182×42	バイオPET	50	600	PBPS380	PBPS381		
バイオ ナチュラル 18-0C	182×182×22	バイオPET	50	600				PBPS399 内嵌合蓋
バイオ ナチュラル 19-30 B	195×195×30	バイオPET	50	400	PBPS410	PBPS411	PBPS412	
バイオ ナチュラル 19-37 B	195×195×37	バイオPET	50	400	PBPS420	PBPS421		
バイオ ナチュラル 19-42 B	195×195×42	バイオPET	50	400	PBPS430	PBPS431		
バイオ ナチュラル 19-0C	195×195×22	バイオPET	50	400				PBPS449 内嵌合蓋

NEW

新製品速報

Cube Look



バイオカップ キューブルック



バイオカップ キューブルック 15 ルミナス金

サイズ: 147×147×26
フタ: クリーンカップ キューブ 15-80 B(E)
(フルーツタルト3号 約230g)



バイオカップ キューブルック 13 白

サイズ: 127×127×24
フタ: クリーンカップ キューブ 13-80 B(E)
(シフォンケーキ 約90g)



バイオカップ キューブルック 11 ルミナスレッド

サイズ: 105×105×24 フタ: クリーンカップ キューブ 11-70 B(E)
(いちごタルト2号 約90g)

巣ごもりご褒美。

使い方広がるニュースタイル キューブ

形状見本

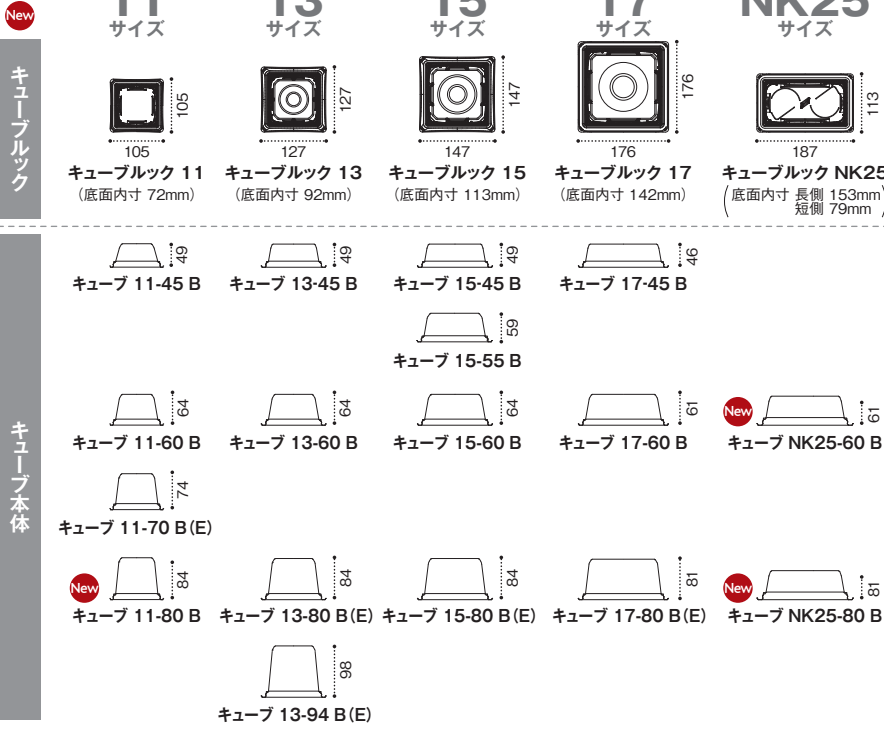

柄見本



標準クレートに対応サイズ

■標準クレートI型 11.13.15サイズの場合
(有効内寸:長520mm×短334mm×高110mm)

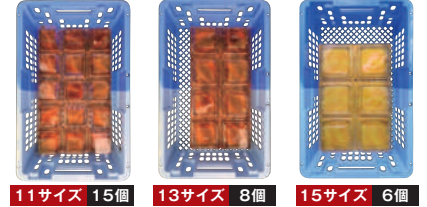

■標準クレートII型
NK25サイズの場合
(有効内寸:
長490mm×短400mm)



■キューブルック一覧

品名	サイズ	材質	袋入数	ケース入数	カラー					サンク	パンダ	クリアー防曇	備考
					白	黒	ルミナス金	ルミナスブルー	ルミナスレッド				
NEW バイオカップ キューブルック 11	105×105×24	バイオPET	50	900	PABK144	PABK143	PABK145	PABK146	PABK147			PABK142	
グリーンカップ キューブ11-45 B	105×105×45	A-PET	50	900								PAQS402	内嵌合蓋
グリーンカップ キューブ11-60 B	105×105×60	A-PET	50	900						PAXK072		PAQS405	内嵌合蓋
グリーンカップ キューブ11-70 B(E)	105×105×70	A-PET	50	900						PAXK073		PAQS407	内嵌合蓋
NEW バイオカップ キューブ 11-80 B	105×105×80	バイオPET	50	900								PABK106	内嵌合蓋
NEW バイオカップ キューブルック 13	127×127×24	バイオPET	50	600	PABK243	PABK242	PABK244	PABK245	PABK246			PABK241	
グリーンカップ キューブ13-45 B	127×127×45	A-PET	50	600								PAQS416	内嵌合蓋
グリーンカップ キューブ13-60 B	127×127×60	A-PET	50	600						PAXK074		PAQS420	内嵌合蓋
グリーンカップ キューブ13-80 B(E)	127×127×80	A-PET	50	600						PAXK075	PAXK082	PAQS421	内嵌合蓋
グリーンカップ キューブ13-94 B(E)	127×127×94	A-PET	50	600								PAQS418	内嵌合蓋
NEW バイオカップ キューブルック 15	147×147×26	バイオPET	50	600	PABK344	PABK343	PABK345	PABK346	PABK347			PABK342	
グリーンカップ キューブ15-45 B	147×147×45	A-PET	50	600								PAQS431	内嵌合蓋
グリーンカップ キューブ15-55 B	147×147×55	A-PET	50	600								PAQS693	内嵌合蓋
グリーンカップ キューブ15-60 B	147×147×60	A-PET	50	600						PAXK076		PAQS435	内嵌合蓋
グリーンカップ キューブ15-80 B(E)	147×147×80	A-PET	50	600						PAXK077	PAXK084	PAQS436	内嵌合蓋
NEW バイオカップ キューブルック 17	176×176×26	バイオPET	50	400	PABK443	PABK442	PABK444	PABK445	PABK446			PABK441	
グリーンカップ キューブ17-45 B	176×176×45	A-PET	50	400								PAQS446	内嵌合蓋
グリーンカップ キューブ17-60 B	176×176×60	A-PET	50	400								PAQS448	内嵌合蓋
グリーンカップ キューブ17-80 B(E)	176×176×80	A-PET	50	400						PAXK079		PAQS450	内嵌合蓋
NEW バイオカップ キューブルック NK25	187×113×23	バイオPET	50	600	PABK480	PABK479	PABK481	PABK482	PABK483			PABK478	
NEW バイオカップ キューブ NK25-60 B	187×113×60	バイオPET	50	600								PABK471	内嵌合蓋
NEW バイオカップ キューブ NK25-80 B	187×113×80	バイオPET	50	600								PABK472	内嵌合蓋

追加NEWS キューブに新型追加で更に使いやすくなりました。

品名	サイズ	材質	袋入数	ケース入数	クリアー防曇		備考
					クリアー防曇	クリアー防曇	
グリーンカップ キューブ12-40 B	114×114×40	A-PET	50	900		PAQS670	
NEW バイオカップ キューブ 12-60 B	114×114×60	バイオPET	50	900		PABK154	
グリーンカップ キューブ12-TC	114×114×11	A-PET	50	900		PAQS674	内嵌合蓋
NEW バイオカップ キューブ 14-60 B	136×136×60	バイオPET	50	600		PABK280	
NEW グリーンカップ キューブ14-TC	136×136×11	A-PET	50	600		PAQS930	内嵌合蓋
グリーンカップ キューブ16-45 B	162×162×45	A-PET	50	400		PAQS701	
NEW バイオカップ キューブ 16-60 B	162×162×60	バイオPET	50	400		PABK360	
グリーンカップ キューブ16-TC	162×162×11	A-PET	50	400		PAQS704	内嵌合蓋
NEW バイオカップ キューブ NK25-60 B	187×113×60	バイオPET	50	600		PABK471	
NEW バイオカップ キューブ NK25-80 B	187×113×80	バイオPET	50	600		PABK472	
NEW バイオカップ キューブ NK25-TC	187×113×11	バイオPET	50	600		PABK477	内嵌合蓋

http://www.risupack.co.jp

リスパック株式会社

営業本部 〒484-0894 愛知県犬山市羽黒宮浦1番地
TEL(0568)67-5513(代) FAX(0568)67-7721

札幌営業所 TEL(011)864-8394(代)
仙台支店 TEL(022)223-3113(代)
東京支店 TEL(03)6702-0190(代)
大宮営業部 TEL(048)650-3786(代)

西東京営業部 TEL(042)724-1580(代)
名古屋支店 TEL(052)732-1411(代)
金沢営業所 TEL(076)237-5480(代)
静岡営業所 TEL(054)282-8303(代)

大阪支店 TEL(06)6445-7722(代)
中四国支店 TEL(086)212-1611(代)
福岡支店 TEL(092)431-8032(代)

NEW

新製品速報

バイオカップ

パフル



Point

1

人にやさしい「フルフル」機能搭載

食べたい分だけ
振って出せる!

フルフル

パキッと
折り返すだけ!

パキッ

リキャップOK

中身に触れないから
衛生的

スプーンや小皿なしでも
取り分け簡単
洗い物なし

リキャップできて
保存に便利

衛生的

洗い物
なし

保存に
便利

バイオカップ パフル 300 B

サイズ: 180×108×23

フタ: バイオカップ パフル 300-OCAR

形状見本

※表記のグラム数は釜揚げしらすの場合の参考値です。水分量、商品により異なります。

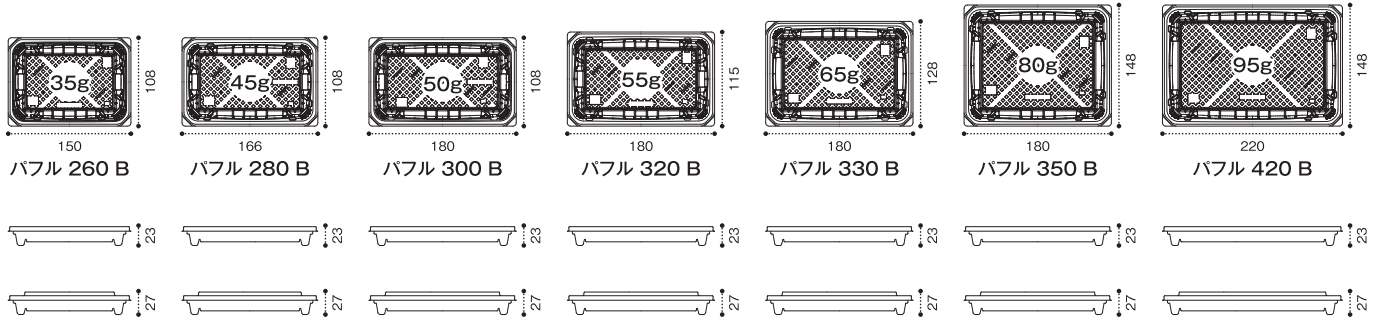

柄見本



品名	サイズ	商品コード	袋入数	ケース入数	素材	組合せ
----	-----	-------	-----	-------	----	-----

260

バイオカップ パフル 260B	150 × 108 × 23	PBTR100	50	1500	バイオPET	本体 3型 × 蓋 4型
バイオカップ パフル 260B 黒		PBTR101	50	1500		
バイオカップ パフル 260B 白		PBTR102	50	1500		
バイオカップ モレン 260B	150 × 108 × 16	PBQA330	50	1500	バイオPET	
バイオカップ モレン 260B 黒		PBQA331	50	1500		
バイオカップ モレン 260B 白		PBQA334	50	1500		
バイオカップ モレン 260BF	150 × 108 × 20	PBQA430	50	1500	バイオPET	
バイオカップ モレン 260BF 黒		PBQA431	50	1500		
バイオカップ モレン 260BF 白		PBQA432	50	1500		
バイオカップ パフル260-TC	150 × 108 × 6	PBTR108	50	1500	バイオPET	
バイオカップ パフル260-OCAR	150 × 108 × 10	PBTR112	50	1500		
バイオカップ モレン 260-OC	150 × 108 × 18	PBQA339	50	1500		
バイオカップ モレン 260-OCA	150 × 108 × 10	PBQA436	50	1500		

280

バイオカップ パフル 280B	166 × 108 × 23	PBTR116	50	1500	バイオPET	本体 3型 × 蓋 4型
バイオカップ パフル 280B 黒		PBTR117	50	1500		
バイオカップ パフル 280B 白		PBTR118	50	1500		
バイオカップ モレン 280B	166 × 108 × 16	PBQA350	50	1500	バイオPET	
バイオカップ モレン 280B 黒		PBQA351	50	1500		
バイオカップ モレン 280B 白		PBQA354	50	1500		
バイオカップ モレン 280BF	166 × 108 × 20	PBQA440	50	1500	バイオPET	
バイオカップ モレン 280BF 黒		PBQA441	50	1500		
バイオカップ モレン 280BF 白		PBQA442	50	1500		
バイオカップ パフル280-TC	166 × 108 × 6	PBTR124	50	1500	バイオPET	
バイオカップ パフル280-OCAR	166 × 108 × 10	PBTR128	50	1500		
バイオカップ モレン 280-OC	166 × 108 × 18	PBQA359	50	1500		
バイオカップ モレン 280-OCA	166 × 108 × 10	PBQA446	50	1500		

300

バイオカップ パフル 300B	180 × 108 × 23	PBTR132	50	1200	バイオPET	本体 3型 × 蓋 4型
バイオカップ パフル 300B 黒		PBTR133	50	1200		
バイオカップ パフル 300B 白		PBTR134	50	1200		
バイオカップ モレン 300B	180 × 108 × 16	PBQA360	50	1200	バイオPET	
バイオカップ モレン 300B 黒		PBQA361	50	1200		
バイオカップ モレン 300B 白		PBQA364	50	1200		
バイオカップ モレン 300BF	180 × 108 × 20	PBQA450	50	1200	バイオPET	
バイオカップ モレン 300BF 黒		PBQA451	50	1200		
バイオカップ モレン 300BF 白		PBQA452	50	1200		
バイオカップ パフル300-TC	180 × 108 × 6	PBTR140	50	1200	バイオPET	
バイオカップ パフル300-OCAR	180 × 108 × 10	PBTR144	50	1200		
バイオカップ モレン 300-OC	180 × 108 × 18	PBQA369	50	1200		
バイオカップ モレン 300-OCA	180 × 108 × 10	PBQA456	50	1200		

品名	サイズ	商品コード	袋入数	ケース入数	素材	組合せ
----	-----	-------	-----	-------	----	-----

320

バイオカップ パフル 320B	180 × 115 × 23	PBTR148	50	1200	バイオPET	本体 3型 × 蓋 3型
バイオカップ パフル 320B 黒		PBTR149	50	1200		
バイオカップ パフル 320B 白		PBTR150	50	1200		
バイオカップ モレン 320B	180 × 115 × 16	PBQA370	50	1200	バイオPET	
バイオカップ モレン 320B 黒		PBQA371	50	1200		
バイオカップ モレン 320B 白		PBQA372	50	1200		
バイオカップ モレン 320BF	180 × 115 × 20	PBQA374	50	1200	バイオPET	
バイオカップ モレン 320BF 黒		PBQA375	50	1200		
バイオカップ モレン 320BF 白		PBQA376	50	1200		
バイオカップ パフル320-TC	180 × 115 × 6	PBTR156	50	1200	バイオPET	
バイオカップ パフル320-OCAR	180 × 115 × 10	PBTR160	50	1200		
バイオカップ モレン 320-OCA	180 × 115 × 10	PBQA379	50	1200		

330

バイオカップ パフル 330B	180 × 128 × 23	PBTR164	50	1200	バイオPET	本体 3型 × 蓋 4型
バイオカップ パフル 330B 黒		PBTR165	50	1200		
バイオカップ パフル 330B 白		PBTR166	50	1200		
バイオカップ モレン 330B	180 × 128 × 16	PBQA380	50	1200	バイオPET	
バイオカップ モレン 330B 黒		PBQA381	50	1200		
バイオカップ モレン 330B 白		PBQA384	50	1200		
バイオカップ モレン 330BF	180 × 128 × 20	PBQA460	50	1200	バイオPET	
バイオカップ モレン 330BF 黒		PBQA461	50	1200		
バイオカップ モレン 330BF 白		PBQA462	50	1200		
バイオカップ パフル330-TC	180 × 128 × 6	PBTR172	50	1200	バイオPET	
バイオカップ パフル330-OCAR	180 × 128 × 10	PBTR176	50	1200		
バイオカップ モレン 330-OC	180 × 128 × 18	PBQA389	50	1200		
バイオカップ モレン 330-OCA	180 × 128 × 10	PBQA466	50	1200		

350

バイオカップ パフル 350B	180 × 148 × 23	PBTR180	50	900	バイオPET	本体 3型 × 蓋 3型
バイオカップ パフル 350B 黒		PBTR181	50	900		
バイオカップ パフル 350B 白		PBTR182	50	900		
バイオカップ モレン 350B	180 × 148 × 16	PBQA390	50	900	バイオPET	
バイオカップ モレン 350B 黒		PBQA391	50	900		
バイオカップ モレン 350B 白		PBQA392	50	900		
バイオカップ モレン 350BF	180 × 148 × 20	PBQA394	50	900	バイオPET	
バイオカップ モレン 350BF 黒		PBQA395	50	900		
バイオカップ モレン 350BF 白		PBQA396	50	900		
バイオカップ パフル350-TC	180 × 148 × 6	PBTR188	50	900	バイオPET	
バイオカップ パフル350-OCAR	180 × 148 × 10	PBTR192	50	900		
バイオカップ モレン 350-OCA	180 × 148 × 10	PBQA399	50	900		

420

バイオカップ パフル 420B	220 × 148 × 23	PBTR196	50	600	バイオPET	本体 3型 × 蓋 3型
バイオカップ パフル 420B 黒		PBTR197	50	600		
バイオカップ パフル 420B 白		PBTR198	50	600		
バイオカップ モレン 420B	220 × 148 × 16	PBQA400	50	600	バイオPET	
バイオカップ モレン 420B 黒		PBQA401	50	600		
バイオカップ モレン 420B 白		PBQA402	50	600		
バイオカップ モレン 420BF	220 × 148 × 20	PBQA404	50	600	バイオPET	
バイオカップ モレン 420BF 黒		PBQA405	50	600		
バイオカップ モレン 420BF 白		PBQA406	50	600		
バイオカップ パフル420-TC	220 × 148 × 6	PBTR204	50	600	バイオPET	
バイオカップ パフル420-OCAR	220 × 148 × 10	PBTR208	50	600		
バイオカップ モレン 420-OCA	220 × 148 × 10	PBQA409	50	600		

NEW

新製品速報

蓋が嵌めやすく、
外れにくい

新素材

バイオHIPS

CO₂削減に貢献する地球にやさしい素材です。

本体

フタ



本体もフタも
バイオ商品で
お使い
いただけます

「パチッ」

バイオ
優れ盛
すぐ
もり

作業改善に「優」れた容器「優れ盛」



バイオ 優れ盛 太 4 B 黒

サイズ: 232×97×17
フ タ: バイオ 優れ盛 太 4 OC
(サラダ巻き)



バイオ 優れ盛 細 1.5 B
あやなす赤

サイズ: 146×112×21
フ タ: バイオ 優れ盛 細 1.5 OC
(鉄火巻き)

バイオ 優れ盛 太 4 B きらほし紺

サイズ: 232×97×17
フ タ: バイオ 優れ盛 太 4 OC
(海鮮太巻き)

柄見本

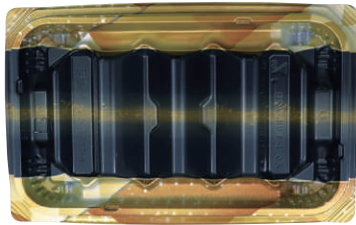

きらほし紺

輝く金と紺の色合いがメニューの鮮度と
うまみを演出し売場を明るく魅せる

▶ おすすめ ▶ 海鮮巻き



あやなす赤

赤と金のアクセントが食材を
華やかに演出し幅広いメニューに対応

▶ おすすめ ▶ 田舎巻きを中心にオールマイティ

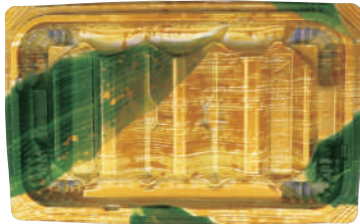

たけつ金

シズル感あふれる竹皮柄に金を重ね
メニューも風味豊かに演出

▶ おすすめ ▶ 納豆巻き、田舎巻き、3色巻き



レイラ白金

洋食器を思わせる白金柄は、
洋風や創作メニューなど
売場のバリエーション展開におすすめ

▶ おすすめ ▶ 洋風巻き、創作メニュー



黒

どんなメニューにも使いやすい
定番カラー

▶ おすすめ ▶ オールマイティ

形状見本

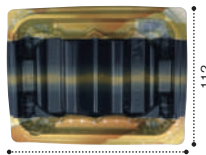

優れ盛 細 1.5 B

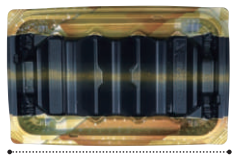

優れ盛 細 2 B

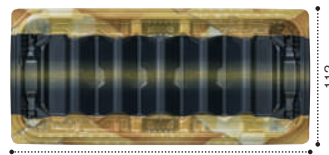

優れ盛 細 3 B

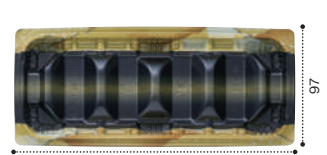

優れ盛 太 4 B

標準クレートに対応サイズ



標準クレートII型
優れ盛 太 4 B、
優れ盛 太 4 B 平の場合
(有効内寸 長490mm×短400mm)



優れ盛 細 3 B 平

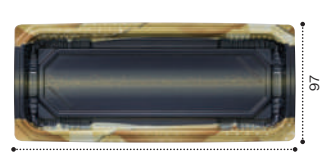

優れ盛 太 4 B 平

品名	サイズ	材質	袋 入数	ケース 入数	色柄					備考	
					黒	きらほし紺	あやなす赤	たけつ金	レイラ白金		クリアー防曇
バイオ 優れ盛 細 1.5 B	146×112×21	バイオHIPS	50	1,600	RRBA051	RRBA052	RRBA053	RRBA054	RRBA055		
バイオ 優れ盛 細 1.5 OC	146×112×34	バイオPET	50	1,600						RRBA097	外嵌合蓋
バイオ 優れ盛 細 2 B	181×112×21	バイオHIPS	50	1,200	RRBA101	RRBA102	RRBA103	RRBA104	RRBA105		
バイオ 優れ盛 細 2 OC	181×112×34	バイオPET	50	1,200						RRBA147	外嵌合蓋
バイオ 優れ盛 細 3 B	246×112×21	バイオHIPS	50	800	RRBA151	RRBA152	RRBA153	RRBA154	RRBA155		
バイオ 優れ盛 細 3 B 平	246×112×20	バイオHIPS	50	800	RRBA171	RRBA172	RRBA173	RRBA174	RRBA175		
バイオ 優れ盛 細 3 OC	246×112×34	バイオPET	50	800						RRBA197	外嵌合蓋
バイオ 優れ盛 太 4 B	232×97×17	バイオHIPS	50	1,200	RRBA301	RRBA302	RRBA303	RRBA304	RRBA305		
バイオ 優れ盛 太 4 B 平	232×97×17	バイオHIPS	50	1,200	RRBA321	RRBA322	RRBA323	RRBA324	RRBA325		
バイオ 優れ盛 太 4 OC	232×97×38	バイオPET	50	1,200						RRBA347	外嵌合蓋

NEW

新製品速報

つややか赤
同色系のマグロもぼやけない
重厚感ある赤色を採用

千代の盛 2-5 B つややか赤

サイズ: 256×147×32
フタ: 千代の盛 2-5 OC



千代^ちの盛^よの盛^{もり}

横綱級の
高質感の

千代の盛 5-6 B 明け星紺

サイズ: 300×300×32
フタ: 千代の盛 5-6 OC

明け星紺

深みのある紺色のグラデーションで
漆塗りの重厚感を再現

フタが
外れにくい

Point 2

ソリッド素材より

約30%~
約40%
軽量化

Point 1

PSP袴形状
軽量のPSPでありながら
袴形状により高質感を実現



NEW

新製品速報

千代の盛 3-6 B はなまきえ桶金

サイズ: 300×200×32 フタ: 千代の盛 3-6 OC
(牛ローススライス 約440g)



精肉にも。



鮮魚にも。

横網級の高質感を

千代の盛

Point ① PSP袴形状



軽量のPSPでありながら高質感を実現

ソリッド素材より
約30%~約40%
軽量化

Point ② フタが外れにくい

持ち上げる際にフタが外れにくい設計



千代の盛 3-6 B 天箔紫

サイズ: 300×200×32
フタ: 千代の盛 3-6 OC
(お刺身8点盛)

棚割りサイズ

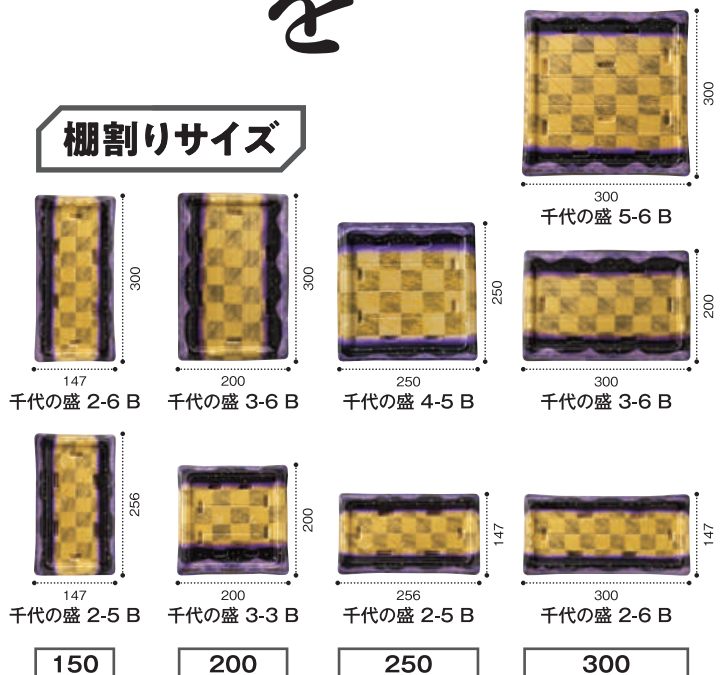

RISU TAKE OUT FOOD PACKS

リスパックの
テイクアウト専用容器

POINT
1

プラだから
衛生的!

POINT
2

プラだから
使いやすい!

POINT
3

プラだけど
環境配慮!

NEW ちよもり 千代の盛

ウイルスから
中身を保護

耐久性
耐水性

地球にやさしい
バイオマス
プラ
素材採用

横綱級の高質感は千代の盛にお任せ!



千代の盛 5-6 B 明け星紺

サイズ: 300×300×32
フタ: 千代の盛 5-6 OC

千代の盛 2-5 B つややか赤

サイズ: 256×147×32
フタ: 千代の盛 2-5 OC

Point 1

PSP袴形状

軽量のPSPでありながら
袴形状により高質感を実現

ソリッド素材より
約30%~
約40%
軽量化

Point 2

フタが 外れにくい

持ち上げる際に
フタが外れにくい設計



柄見本

特松

松

竹



はなまきえ金



はなまきえ桶金

金を多く使用した黒金柄が売場を明るく見せ、重厚感とネタの旨みを強調。

おすすめ▶ 松~特松ランクの握り、まぐろ・穴子づくし、精肉、刺身



つややか赤

鮮やかな赤とシックな赤の2色使いで奥行きと重厚感を出し、同系色のマグロも引き立てる。

おすすめ▶ 竹~特松ランクの握り、海鮮丼、ちらし寿司



明け星朱

本漆のような色合いで商品の特別感を演出。上下反転させて催事・定番など使い分け可能。



明け星紺

漆塗りのようなグラデーションで重厚感と鮮度感を演出。上下反転させて催事・定番など使い分け可能。

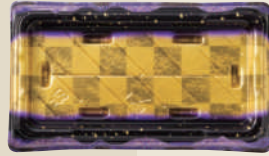

天箔紫

金銀に高貴な紫を組み合わせ華やかさを演出。売場で目立たせたい商品を的確に強調させる。

おすすめ▶ 松~特松ランクの握り、週末催事メニュー

※明け星朱、明け星紺はサイズによって柄の入り方が異なります。

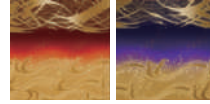

金柄が下
特松ランクの
定番使用

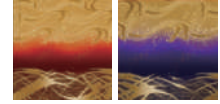

金柄が上
特松ランクの
週末・催事使用

形状見本

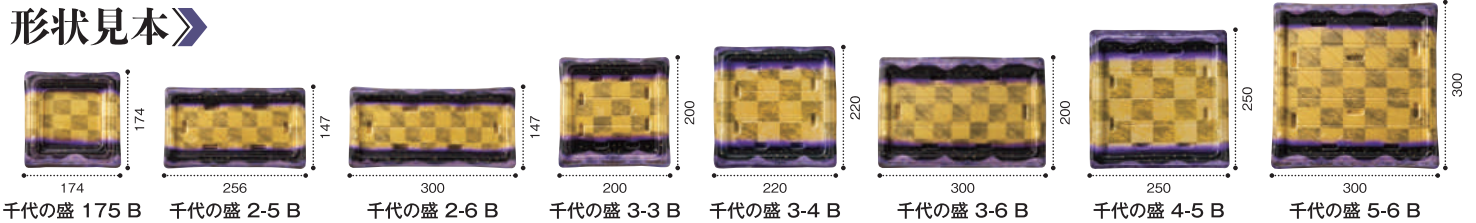

品名	サイズ	材質	袋入数	ケース入数	柄見本										備考	
					はなまきえ金	はなまきえ桶金	つややか赤	明け星朱			明け星紺			天箔紫		クリアー防曇
千代の盛 175 B	174×174×30	PSP	50	450	RSAT001		RSAT002	RSAT003			RSAT004		RSAT005			
千代の盛 175 OC	151×151×32	バイオPET	50	450											RSAT039	外嵌合蓋
千代の盛 2-5 B	256×147×32	PSP	50	300	RSAT241		RSAT242	RSAT243			RSAT244		RSAT245			
千代の盛 2-5 OC	239×126×39	バイオPET	50	300											RSAT279	外嵌合蓋
千代の盛 2-6 B	300×147×32	PSP	50	300	RSAT281		RSAT282	RSAT283			RSAT284		RSAT285			
千代の盛 2-6 OC	283×126×39	バイオPET	50	300											RSAT319	外嵌合蓋
千代の盛 3-3 B	200×200×32	PSP	50	300	RSAT401		RSAT402		RSAT403		RSAT404	RSAT405				
千代の盛 3-3 OC	177×177×39	バイオPET	50	300											RSAT439	外嵌合蓋
千代の盛 3-4 B	220×220×32	PSP	50	300	RSAT481		RSAT482		RSAT483		RSAT484	RSAT485				
千代の盛 3-4 OC	197×197×39	バイオPET	50	300											RSAT519	外嵌合蓋
千代の盛 3-6 B	300×200×32	PSP	25	200		RSAT521	RSAT522		RSAT523		RSAT524	RSAT525				
千代の盛 3-6 OC	277×177×42	バイオPET	25	200											RSAT559	外嵌合蓋
千代の盛 4-5 B	250×250×32	PSP	10	160		RSAT681	RSAT682		RSAT683		RSAT684	RSAT685				
千代の盛 4-5 OC	227×227×42	バイオPET	10	160											RSAT719	外嵌合蓋
千代の盛 5-6 B	300×300×32	PSP	10	140		RSAT881	RSAT882		RSAT883		RSAT884	RSAT885				
千代の盛 5-6 OC	277×277×42	バイオPET	10	140											RSAT919	外嵌合蓋

NEW

新製品速報

ホットなごやか

ホット なごやか 18-13 B 彩色赤

サイズ: 179×130×36 フタ: ホット なごやか 18-13 OC
(肉じゃが 約250g)

ホット なごやか 16-13 B 彩色青

サイズ: 164×130×36
フタ: ホット なごやか 16-13 OC
(サバのみそ煮 約190g)

耐熱温度

100℃



ホット なごやか 20-13 B いろいろオレンジ

サイズ: 195×130×36 フタ: ホット なごやか 20-13 OC
(揚げ出し豆腐 約260g)

年中食べたい! ホットと和む惣菜を

ホット なごやか 20-13 B とちのき

サイズ: 195×130×36
フタ: ホット なごやか 20-13 OC
(おでん 約250g)

ホット なごやか 16-13 B シャオレッド

サイズ: 164×130×36
フタ: ホット なごやか 16-13 OC
(麻婆豆腐 約210g)



柄見本



とちのき

深みのある木目が幅広い食材と馴染みが良く和惣菜から洋惣菜まで使える。

おすすめ▶ 温惣菜、パスタ、洋風煮込み



彩色赤

色味の少ない食材に彩りを添えて美味しさを引き立てる。

おすすめ▶ 温惣菜、おでん、洋風煮込み



彩色青

色の薄い食材から濃い食材まで使えて夏の売場にも最適。

おすすめ▶ 温惣菜、煮魚、あじ南蛮漬け



いろいろあいオレンジ

同系色の食材と馴染みが良く濃いオレンジが味の奥深さを訴求。

おすすめ▶ 温惣菜、おでん、煮魚



シャオレッド

暗い食材を入れても売場が暗くならず、中華らしさを訴求。

おすすめ▶ 麻婆豆腐、肉団子、酢豚、エビチリ

形状見本

16-13

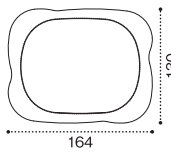

18-13

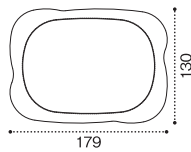

20-13

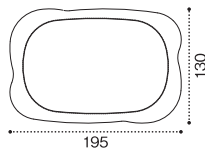

22-13

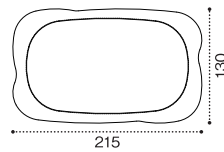

25-15

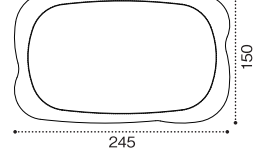

OC

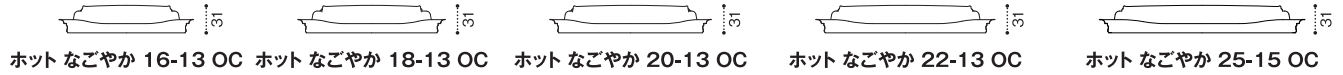

ホット なごやか 16-13 OC ホット なごやか 18-13 OC ホット なごやか 20-13 OC ホット なごやか 22-13 OC ホット なごやか 25-15 OC

BA

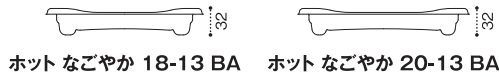

ホット なごやか 18-13 BA ホット なごやか 20-13 BA

B

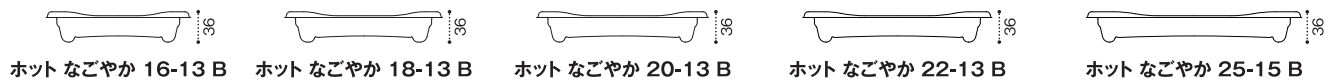

ホット なごやか 16-13 B ホット なごやか 18-13 B ホット なごやか 20-13 B ホット なごやか 22-13 B ホット なごやか 25-15 B

標準クレート

対応サイズ

標準クレートI型

16-13サイズの場合

(有効内寸 長520mm×短334mm×高110mm)



16-13サイズ 8個

標準クレートII型 16-13、18-13、25-15サイズの場合

(有効内寸 長490mm×短400mm)



16-13サイズ 9個

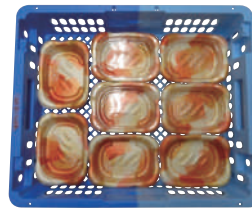

18-13サイズ 8個



25-15サイズ 5個

品名	サイズ	材質	袋入数	ケース入数	色見本					クリアー防曇	備考
					とちのき	彩色赤	彩色青	いろいろあいオレンジ	シャオレッド		
ホット なごやか 16-13 B	164×130×36	耐熱PSP	50	450	RLFN141	RLFN142	RLFN143	RLFN144	RLFN145		
ホット なごやか 16-13 OC	164×130×31	OPS	50	450						RLFN169	内嵌合蓋
ホット なごやか 18-13 BA	179×130×32	耐熱PSP	50	450	RLFN321	RLFN322	RLFN323	RLFN324	RLFN325		
ホット なごやか 18-13 B	179×130×36	耐熱PSP	50	450	RLFN341	RLFN342	RLFN343	RLFN344	RLFN345		
ホット なごやか 18-13 OC	179×130×31	OPS	50	450						RLFN369	内嵌合蓋
ホット なごやか 20-13 BA	195×130×32	耐熱PSP	50	400	RLFN621	RLFN622	RLFN623	RLFN624	RLFN625		
ホット なごやか 20-13 B	195×130×36	耐熱PSP	50	400	RLFN641	RLFN642	RLFN643	RLFN644	RLFN645		
ホット なごやか 20-13 OC	195×130×31	OPS	50	400						RLFN669	内嵌合蓋
ホット なごやか 22-13 B	215×130×36	耐熱PSP	50	300	RLFN841	RLFN842	RLFN843	RLFN844	RLFN845		
ホット なごやか 22-13 OC	215×130×31	OPS	50	300						RLFN869	内嵌合蓋
ホット なごやか 25-15 B	245×150×36	耐熱PSP	50	300	RLFN921	RLFN922	RLFN923	RLFN924	RLFN925		
ホット なごやか 25-15 OC	245×150×31	OPS	50	300						RLFN939	内嵌合蓋

NEW

新製品速報

魅せ盛桶

[新柄]

新素材 **バイオHIPS**

CO₂削減に貢献する地球にやさしい素材です。

本体

フタ



本体もフタも
バイオ商品で
お使い
いただけます



はなまきえ桶金

オレンジを重ねた金が売場を明るくし、桶にふさわしい重厚感を演出。精肉・刺身にも合います。

おすすめ 寿司・刺身盛合せ・精肉

バイオHIPS

バイオPS 魅せ盛桶 18 B はなまきえ桶金

サイズ: 270×212×33 フタ: バイオPET 魅せ盛桶 18-OC



晴れ着赤

晴れ着のような華やかさが催事に最適。刺身にも合う鮮度感と高級感を演出。

おすすめ 寿司・刺身盛合せ

バイオHIPS

バイオPS 魅せ盛桶 18 B 晴れ着赤

サイズ: 270×212×33
フタ: バイオPET 魅せ盛桶 18-OC



晴れ着華赤

中央に施した大胆な金が視認性を高め催事にも最適。金色が刺身や精肉の赤味を発色良く魅せる。

おすすめ 催事寿司・ちらし巻き・刺身盛合せ・精肉

バイオHIPS

バイオPS 魅せ盛桶 18 B 晴れ着華赤

サイズ: 270×212×33 フタ: バイオPET 魅せ盛桶 18-OC



やづき紫

売場で視認性と高級感を高める紫と金の組み合わせ。催事にふさわしい華やかさを演出。

おすすめ 催事寿司・ちらし・づくし盛 (18 B・24 B) 刺身盛合せ・精肉

バイオHIPS

バイオPS 魅せ盛桶 18 B やづき紫

サイズ: 270×212×33 フタ: バイオPET 魅せ盛桶 18-OC



精肉・鮮魚でもお使いいただける、汎用性の高い柄です。

精肉

刺身



バイオHIPS バイオPS 魅せ盛桶 18 B
晴れ着赤
サイズ: 270×212×33
フタ: バイオPET 魅せ盛桶 18-0C

バイオHIPS バイオPS 魅せ盛桶 18 B
はなまきえ桶金
サイズ: 270×212×33
フタ: バイオPET 魅せ盛桶 18-0C
(焼肉盛合せ 約400g)



バイオHIPS バイオPS 魅せ盛桶 18 B
やづき紫
サイズ: 270×212×33
フタ: バイオPET 魅せ盛桶 18-0C

バイオHIPS バイオPS 魅せ盛桶 24 B
晴れ着華赤
サイズ: 340×212×33
フタ: バイオPET 魅せ盛桶 24-0C
(すきやき肉 約520g)

柄見本



はなまきえ桶金



晴れ着赤

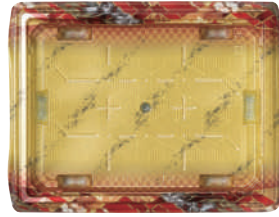

晴れ着華赤



やづき紫

形状見本

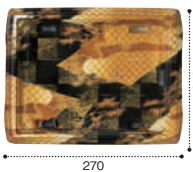

魅せ盛桶 18 B

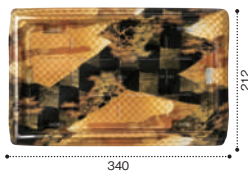

魅せ盛桶 24 B



魅せ盛桶 30 B



魅せ盛桶 40 B

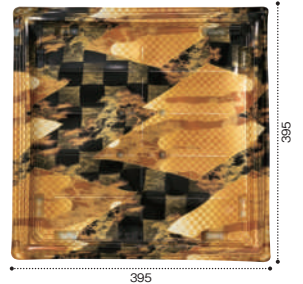

魅せ盛桶 50 B

品名	サイズ	材質	袋入数	ケース入数	柄見本				クリアー防曇	備考
					はなまきえ桶金	晴れ着赤	晴れ着華赤	やづき紫		
バイオPS 魅せ盛桶 18 B	270×212×33	バイオHIPS	10	300	RRB3517	RRB3518	RRB3519	RRB3520		
バイオPET 魅せ盛桶 18-0C	270×212×43	バイオPET	10	300					RRB3522	外嵌合蓋
バイオPS 魅せ盛桶 24 B	340×212×33	バイオHIPS	10	200	RRB3557	RRB3558	RRB3559	RRB3560		
バイオPET 魅せ盛桶 24-0C	340×212×43	バイオPET	10	200					RRB3562	外嵌合蓋
バイオPS 魅せ盛桶 30 B	302×302×33	バイオHIPS	10	160	RRB3577	RRB3578	RRB3579	RRB3580		
バイオPET 魅せ盛桶 30-0C	302×302×43	バイオPET	10	160					RRB3582	外嵌合蓋
バイオPS 魅せ盛桶 40 B	334×334×33	バイオHIPS	10	120	RRB3617	RRB3618	RRB3619	RRB3620		
バイオPET 魅せ盛桶 40-0C	334×334×43	バイオPET	10	120					RRB3622	外嵌合蓋
バイオPS 魅せ盛桶 50 B	395×395×33	バイオHIPS	10	80	RRB3657	RRB3658	RRB3659	RRB3660		
バイオPET 魅せ盛桶 50-0C	395×395×43	バイオPET	10	80					RRB3662	外嵌合蓋

NEW
新製品速報

ふれあい 新柄 ふれあい扇

新素材
バイオHIPS
CO₂削減に貢献する地球にやさしい素材です。

本体 + フタ

バイオHIPS +  本体もフタもバイオ商品でお使いいただけます

※柄により素材が異なります。



バイオHIPS **いとど金** バイオPS ふれあい 20-12 B いとど金
サイズ: 197×114×26

おすすめ 高級魚
動きのある明るい金模様が華やかさ、賑やかさを演出



バイオHIPS **そうせつ青** バイオPS ふれあい扇 25-18 B そうせつ青
サイズ: 242×179×25

おすすめ 光り物、白身魚
氷の器に盛付けたような清涼感を感じさせ、鮮度感を演出



バイオHIPS **新月華紺** バイオPS ふれあい 20-12 B 新月華紺
サイズ: 197×114×26

おすすめ 赤身の高級魚
紫を帯びた紺色が濃厚で豊かな味を印象付け、赤味の高級魚にも最適



バイオHIPS **れいろう金** バイオPS ふれあい扇 25-18 B れいろう金
サイズ: 242×179×25

おすすめ 真鯛、ブリ、カツオ
石目の質感と鈍い銅色が新しい高級感を演出



バイオHIPS **あやなす赤** バイオPS ふれあい 20-12 B あやなす赤
サイズ: 197×114×26

おすすめ お造り全般
明るさの異なる複数の赤色と差し色の金が、華やかさと鮮やかさを演出し赤身の魚にも最適

バイオHIPS素材による 新柄の登場

CO₂削減に貢献する地球にやさしい素材です。

本体 + フタ

バイオHIPS +  本体もフタもバイオ商品でお使いいただけます

※柄により素材が異なります。

ふれあい
ふれあい扇

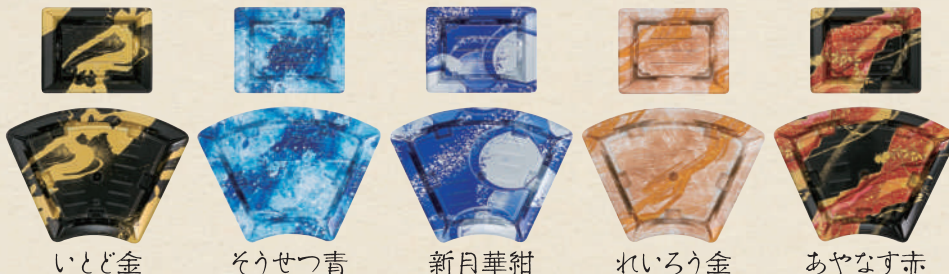

いとど金

そうせつ青

新月華紺

れいろう金

あやなす赤

●ふれあい● 柄見本



●ふれあい● 形状見本

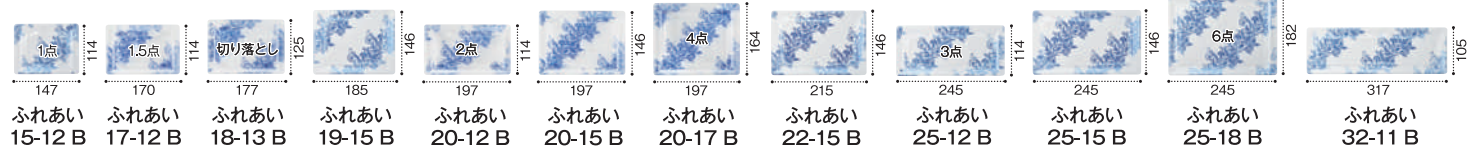

●ふれあい扇● 柄見本

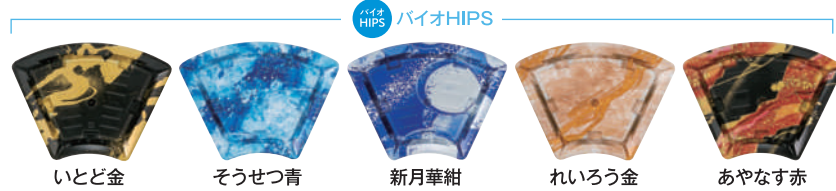

●ふれあい扇● 形状見本

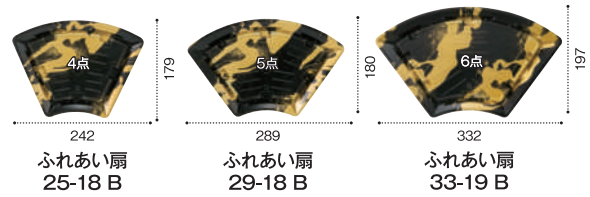

ふれあい 製品規格一覧表

品名	刺身	サイズ	袋入数	ケース入数	素材										備考
					バイオPET	A-PET	バイオPET	バイオHIPS	バイオHIPS	バイオHIPS	バイオHIPS	バイオHIPS	バイオHIPS	バイオHIPS	
ふれあい 15-12 B	1点	147×114×26	50	1,200	FABP021	FABP039	FABP022	FABP023	FABP024	FABP200	FABP201	FABP202	FABP203	FABP204	
バイオPET ふれあい 15-12 OC		147×114×42	50	1,200											FABP040 外嵌合蓋
ふれあい 17-12 B	1.5点	170×114×26	50	1,200	FABP051		FABP052	FABP053	FABP054	FABP210	FABP211	FABP212	FABP213	FABP214	
バイオPET ふれあい 17-12 OCA		170×114×32	50	1,200											FABP071 外嵌合蓋
バイオPET ふれあい 17-12 OC		170×114×42	50	1,200											FABP070 外嵌合蓋
ふれあい 18-13 B	切り落とし	177×125×26	50	1,200	FABP861		FABP862	FABP863	FABP864	FABP220	FABP221	FABP222	FABP223	FABP224	
バイオPET ふれあい 18-13 OC		177×125×42	50	1,200											FABP870 外嵌合蓋
ふれあい 19-15 B		185×146×25	50	800			FABP322	FABP323		FABP230	FABP231	FABP232	FABP233	FABP234	
バイオPET ふれあい 19-15 OC		185×146×42	50	800											FABP350 外嵌合蓋
ふれあい 20-12 B	2点	197×114×26	50	1,000	FABP081	FABP099	FABP082	FABP083	FABP084	FABP240	FABP241	FABP242	FABP243	FABP244	
バイオPET ふれあい 20-12 OCA		197×114×32	50	1,000											FABP101 外嵌合蓋
バイオPET ふれあい 20-12 OC		197×114×42	50	1,000											FABP100 外嵌合蓋
ふれあい 20-15 B		197×146×26	50	800	FABP833	FABP849	FABP832	FABP835		FABP250	FABP251	FABP252	FABP253	FABP254	
バイオPET ふれあい 20-15 OCA		197×146×32	50	800											FABP851 外嵌合蓋
バイオPET ふれあい 20-15 OC		197×146×42	50	800											FABP850 外嵌合蓋
ふれあい 20-17 B	4点	197×164×26	50	600	FABP141	FABP159	FABP142	FABP143	FABP144	FABP260	FABP261	FABP262	FABP263	FABP264	
バイオPET ふれあい 20-17 OCA		197×164×32	50	600											FABP161 外嵌合蓋
バイオPET ふれあい 20-17 OC		197×164×42	50	600											FABP160 外嵌合蓋
ふれあい 22-15 B		215×146×25	50	600			FABP442	FABP443		FABP270	FABP271	FABP272	FABP273	FABP274	
バイオPET ふれあい 22-15 OC		215×146×42	50	600											FABP470 外嵌合蓋
ふれあい 25-12 B	3点	245×114×26	50	800	FABP111	FABP129	FABP112	FABP113	FABP114	FABP280	FABP281	FABP282	FABP283	FABP284	
バイオPET ふれあい 25-12 OCA		245×114×32	50	800											FABP131 外嵌合蓋
バイオPET ふれあい 25-12 OC		245×114×42	50	800											FABP130 外嵌合蓋
ふれあい 25-15 B		245×146×25	50	600		FABP579	FABP562	FABP563	FABP565	FABP400	FABP401	FABP402	FABP403	FABP404	
バイオPET ふれあい 25-15 OC		245×146×42	50	600											FABP590 外嵌合蓋
ふれあい 25-18 B	6点	245×182×26	50	400	FABP171	FABP189	FABP172	FABP173	FABP174	FABP410	FABP411	FABP412	FABP413	FABP414	
バイオPET ふれあい 25-18 OC		245×182×42	50	400											FABP190 外嵌合蓋
ふれあい 32-11 B		317×105×25	50	600		FABP739	FABP722	FABP723		FABP420	FABP421	FABP422	FABP423	FABP424	
バイオPET ふれあい 32-11 OC		317×105×42	50	600											FABP750 外嵌合蓋

ふれあい扇 製品規格一覧表

品名	刺身	サイズ	材質	袋入数	ケース入数	柄見本					備考	
						いとど金	そうせつ青	新月華紺	れいろう金	あやなす赤		クリアー防曇
バイオPS ふれあい扇 25-18 B	4点	242×179×25	バイオHIPS	50	600	FABP970	FABP971	FABP972	FABP973	FABP974		
バイオPET ふれあい扇 25-18 OC		242×179×42	バイオPET	50	600						FABP965	外嵌合蓋
バイオPS ふれあい扇 29-18 B	5点	289×180×25	バイオHIPS	50	600	FABP980	FABP981	FABP982	FABP983	FABP984		
バイオPET ふれあい扇 29-18 OC		289×180×42	バイオPET	50	600						FABP919	外嵌合蓋
バイオPS ふれあい扇 33-19 B	6点	332×197×25	バイオHIPS	50	300	FABP990	FABP991	FABP992	FABP993	FABP994		
バイオPET ふれあい扇 33-19 OC		332×197×42	バイオPET	50	300						FABP945	外嵌合蓋

NEW

新製品速報

GP大型新柄



主婦を応援!
売場を応援!

ファミリーサイズの
新柄登場!

ファイト!

精肉

衛生的なシルバー柄
×
ヘルシー感のレタス柄



お買得



ヘルシーポーク

応援カラーで ボリューム感UP!

お肉が引き立つ 定番カラー!



めい赤

GP550 めい赤
サイズ：280×210×30

鶏もも
900g



売場も元気に!



NEWレタス

GP550 NEWレタス
サイズ：280×210×30

豚うす切り
500g

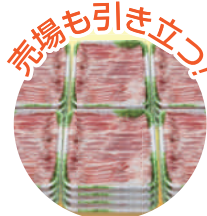

売場も引き立つ!

品名	サイズ	材質	袋入数	ケース入数	めい赤	NEWレタス
GP550	280×210×30	PSP	50	600	FLGP780	FLGP781
GP560	330×230×32	PSP	50	400	FLGP790	FLGP791
J-20-15F	196×147×30	PSP	100	1,600	FLFG701	FLFG008
J-20-17F	196×171×30	PSP	100	1,600	FLFG702	FLFG012
J-20-20F	196×196×30	PSP	100	1,200	FLFG703	FLFG018
J-20-22F	196×223×30	PSP	100	1,200	FLFG704	FLFG038

<http://www.risupack.co.jp>
リスパック株式会社

営業本部 〒484-0894 愛知県犬山市羽黒宮浦1番地
TEL (0568) 67-5513(代) FAX (0568) 67-7721

札幌営業所 TEL (011) 864-8394 (代)
仙台支店 TEL (022) 223-3113(代)
東京支店 TEL (03) 6702-0190(代)
大宮営業所 TEL (048) 650-3786(代)

西東京営業部 TEL (042) 724-1580(代)
名古屋支店 TEL (052) 732-1411(代)
金沢営業所 TEL (076) 237-5480(代)
静岡営業所 TEL (054) 282-8303(代)

大阪支店 TEL (06) 6445-7722(代)
中四国支店 TEL (086) 212-1611(代)
福岡支店 TEL (092) 431-8032(代)

※印刷の都合上、実際の色と異なる場合があります。※本仕様は予告なく変更する場合があります。 0002005①SK

NEW

新製品速報

次世代パッケージの可能性、
バイオインジェクション容器

新素材 **バイオPP**

バイオ
PP

植物由来+石油由来

OIL

石油資源の
消費抑制

CO₂

CO₂の
排出抑制

自分へのご褒美
スイーツ

バイオ フィネオ

バイオ フィネオ FW100-200 クロ
和パフェ

プチ贅沢
スイーツ

バイオ フィネオ FWS88-180 ナチュラル
プリンアラモード



手のぬくもりを感じる

やわらかい風合い

食卓にやさしく溶け込みます

用途に合わせて幅広くお使いいただけます。

電子レンジの使用が可能



●左右非対称

●表面は手づくり感のある模様入り

フィネオは、ろくろを回して出来る陶器のような質感を大事にしました。陶器に移すことなく、食卓を彩ることが出来ます。

Point 1 陶器のような質感

Point 2 カラーバリエーション

Point 3 電子レンジ使用可能

※オープンの調理不可。

耐熱
110°C

ハイブリッド容器「バイオインジェクション」

サトウキビ
など
無駄のない
資源効率

エタノール

エチレン

サトウキビ
などからできた
プラスチック
バイオポリエチレン

バイオインジェクション容器

植物由来素材と
石油由来素材の
ハイブリッド容器



石油由来の
PP

リス・バイオインジェクション容器の素材特長

1 石油資源の消費抑制

素材の一部に植物由来の原料を使用することで石油資源の節約に役立ちます。

2 温室効果ガスの排出削減に貢献

石油由来のPEと比較して、一部CO₂排出削減が可能です。

3 同等の物性・品質

石油由来の容器と比較しても、物性・品質は同等です。



バイオフィネオ FWS71-110 クロ

対応蓋



RP71-OC シン



バイオフィネオ FWS76-150 シロ

対応蓋



MS76-OC シン



バイオフィネオ FWS88-180 チャイロ

対応蓋



SK88-OC シン



バイオフィネオ FW100-200 ナチュラル

対応蓋



クリーンカップ 101パイ OC2

品名	サイズ	容量	材質	袋入数	ケース入数	黒	白	チャイロ	ナチュラル	透明
バイオフィネオ FWS71-110	71パイ×58	110	PP(バイオ)	20	500	H09T031	H09T032	H09T033	H09T036	
RP71-OC シン	71パイ×26		A-PET	100	3,000					E75T372
バイオフィネオ FWS76-150	76パイ×58	150	PP(バイオ)	50	1,000	H09T011	H09T012	H09T013	H09T016	
MS76-OC シン	76パイ×20		A-PET	100	3,000					E77T352
バイオフィネオ FWS88-180	88パイ×58	180	PP(バイオ)	50	1,000	H09T021	H09T022	H09T023	H09T026	
SK88-OC シン	88パイ×30		A-PET	100	3,000					E76T508
バイオフィネオ FW100-200	100パイ×50	200	PP(バイオ)	25	500	H09T001	H09T002	H09T003	H09T006	
クリーンカップ 101パイ OC2	101パイ×31		A-PET	100	3,000					PAPM084

NEW

新製品速報

次世代パッケージングの可能性、
バイオインジェクション容器

新素材 **バイオPP**

バイオ
PP

植物由来+石油由来

OIL

石油資源の
消費抑制

CO₂

CO₂の
排出抑制

バイオ ココマル

自分へのご褒美スイーツ

バイオ ココマル IR88-150H クロ
濃厚チョコプリン

プチ贅沢
スイーツ

バイオ ココマル IR76-110H シロ
苺ホイッププリン

高級感溢れる質感に

スタイリッシュなデザイン

きっとかなえてくれる

小さな幸せ

用途に合わせて幅広くお使いいただけます。

電子レンジの使用が可能



Point 1 陶器のような質感

Point 2 カラーバリエーション

Point 3 電子レンジ使用可能

※オーブンの調理不可。

耐熱
110°C

ハイブリッド容器「バイオインジェクション」

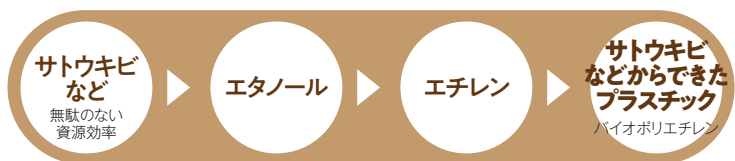

バイオインジェクション容器

植物由来素材と
石油由来素材の
ハイブリッド容器



+

石油由来の
PP

リス・バイオインジェクション容器の素材特長

1 石油資源の消費抑制

素材の一部に植物由来の原料を使用することで石油資源の節約に役立ちます。

2 温室効果ガスの排出削減に貢献

石油由来のPEと比較して、一部CO₂排出削減が可能です。

3 同等の物性・品質

石油由来の容器と比較しても、物性・品質は同等です。



バイオ ココマル IR76-110H クロ

対応蓋



MS76-OC シン



バイオ ココマル IR88-150H シロ

対応蓋



SK88-OC シン

品名	サイズ	容量	材質	袋入数	ケース入数	クロ	シロ	チャイロ	透明
						H10T001	H10T002	H10T003	E77T352
バイオ ココマル IR76-110H	76バィ×33	110	PP(バイオ)	25	500	H10T001	H10T002	H10T003	E77T352
MS76-OC シン	76バィ×20		A-PET	100	3,000				E77T352
バイオ ココマル IR88-150H	88バィ×35	150	PP(バイオ)	25	500	H10T011	H10T012	H10T013	
SK88-OC シン	88バィ×30		A-PET	100	3,000				E76T508

「高質な見栄え」
「小サイズ」の手軽さが人気!!

RE76-150 (EX) トウメイ



RE76-150 (EX) トウメイ ニコニコ

安心して使える! 高透明度+耐衝撃性

EXの特長

高い透明度

EX	PP
2.7%	30%

優れた耐衝撃性 (商品単品落下時)

商品名	EX	GPPS
RC80-185	0 個	20 個

HAZE(くもり度) ※数値が低いほど透明度が高い

落下試験(1mの高さより落下させた時の破片の発生個数) ※常温にて20個実施

■上記のデータは、社内試験にて一定条件下で測定されたものではありませんが、規格値としてではなく、特性把握のための目安としてお取扱い下さい。

人気
シリーズに
新型登場!!



RE76-150(EX) トウメイ



RE76-150(EX) トウメイ ニコニコ

POINT 1 約20%軽量化!!
(当社従来品比較)

POINT 2 マルチプリント対応!!
(別注印刷受注対応)



軽量化で環境負荷低減!



MR60-150(EX)
MR60-OC



NS71-130(EX) トウメイ
RP71-OC シン



RC80-185(EX) トウメイ
RC80-OC(アサ)



RC80-185(EX) トウメイ
RC80-OC(アサ)

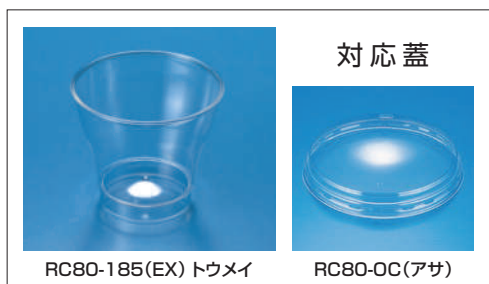
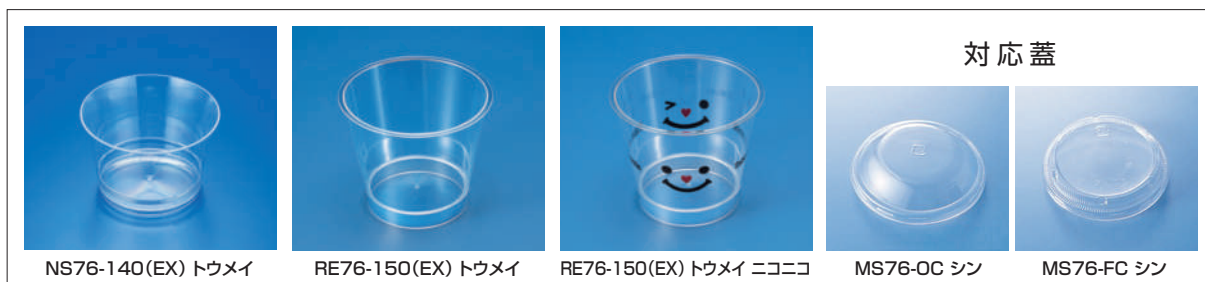
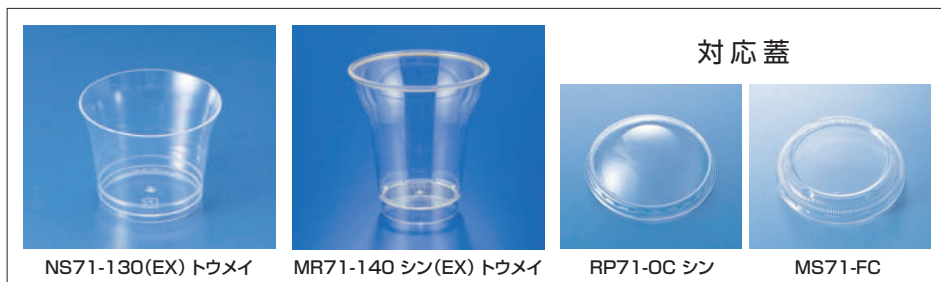
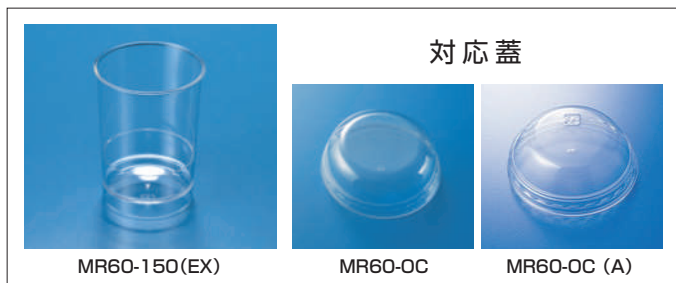

- **高い透明度**で、
食材や色合いを美しく引き立てる!
- **耐衝撃性**に優れ、
割れにくく、**輸送時も安心!!**

デザート容器 EXシリーズ製品規格一覧表

品名	サイズ	容量	材質	袋入数	ケース入数		
						トウメイ	ニコニコ
MR60-150(EX)	60パイ×78	150	PS	10	500	H07T041	
MR60-OC	60パイ×22		A-PET	100	3,000	E70T671	
MR60-OC(A)	60パイ×22		A-PET	100	3,000	E70T680	
MR71-140 シン(EX)	71パイ×75	140	PS	20	500	H07T162	
RP71-OC シン	71パイ×26		A-PET	100	3,000	E75T372	
MS71-FC	71パイ×14		A-PET	100	3,000	E75T351	
NS71-130(EX)	71パイ×54	130	PS	20	500	H07T121	
RP71-OC シン	71パイ×26		A-PET	100	3,000	E75T372	
MS71-FC	71パイ×14		A-PET	100	3,000	E75T351	
NS76-140(EX)	76パイ×49	140	PS	20	500	H07T141	
MS76-OC シン	76パイ×20		A-PET	100	3,000	E77T352	
MS76-FC シン	76パイ×13		A-PET	100	3,000	E77T502	
RE76-150(EX)	76パイ×62	150	PS	20	500	H07T181	H07T191
MS76-OC シン	76パイ×20		A-PET	100	3,000	E77T352	
MS76-FC シン	76パイ×13		A-PET	100	3,000	E77T502	
RC80-185(EX)	80パイ×68	185	PS	20	500	H07T101	
RC80-OC(アサ)	80パイ×21		A-PET	100	3,000	E77T250	



- 耐熱温度は80℃です。
- 電子レンジやオーブンで使用しないでください。
- レモンの輪切り、かんきつ類の皮などを入れないでください。含有するテルペン油によって変質、脆くなる事があります。

NEW

新製品速報

新型

テープディスペンサー

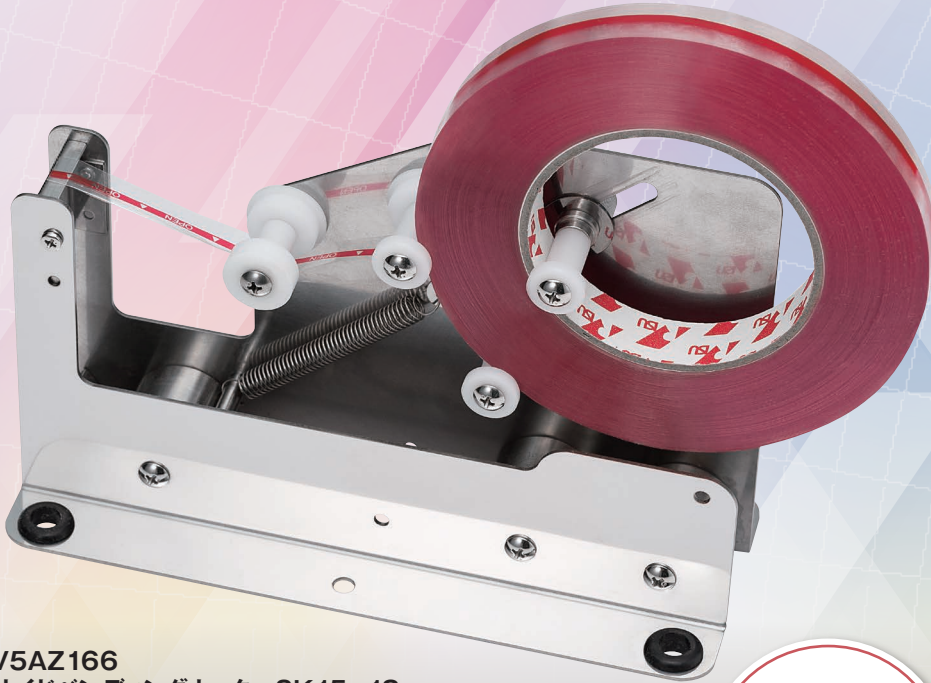

V5AZ166

サイドベンディングカッターSK15-18

サイズ: 207×138×80
テープ対応幅: 15mm・18mm
テープ対応長: ~300m

入数: 10台

V5AZ160

テープ替刃(SK15-18用)

サイズ: 30×22
テープ対応幅: 15mm・18mm
1ヶより出荷可能



ステンレス製で、
軽くて錆びにくい

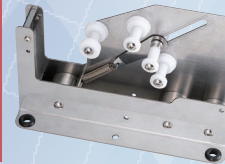

食品工場内・
バックヤード
でも安心して
使用できる

テープ幅が
15mm・18mm両方に
対応

15mm幅

18mm幅

テープ長さが
300mまで
対応



サイドベンディングにも
(テープ折り曲げ)
対応



サイドベンディング使用方法 (テープ折り曲げ)

1

テープ押さえロールを斜め右上方向に引き上げ、図のようにテープをセットします。

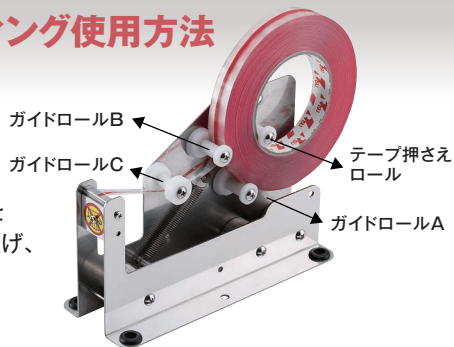

2

セットしたテープをガイドロールBおよびガイドロールCの下側を通します。

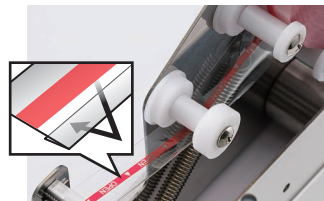

3

テープを引き出すと片側が折り曲がった状態でお使いいただけます。

テープ幅を18mmから15mm幅への切り替え方法

納品時は18mm巾のテープ用にセットされています。15mm巾のテープをご使用になる場合は、以下の手順でセットしてください。

1

ガイドロールAのネジを緩め、ガイドロールを取り外します。

2

右図のように土台側の側板ローンを反転させます。



3

反転後、ガイドロールをネジで止めます。

4

上記同様にガイドロールB、Cを行い、完成です。

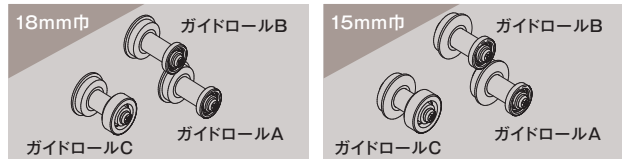

<http://www.risupack.co.jp>
リスパック株式会社

営業本部

〒484-0894 愛知県犬山市羽黒宮浦1番地
TEL (0568) 67-5513(代) FAX (0568) 67-7721

札幌営業所 TEL (011) 864-8394 (代)
仙台支店 TEL (022) 223-3113(代)
東京支店 TEL (03) 6702-0190(代)
大宮営業所 TEL (048) 650-3786(代)

西東京営業部 TEL (042) 724-1580(代)
名古屋支店 TEL (052) 732-1411(代)
金沢営業所 TEL (076) 237-5480(代)
静岡営業所 TEL (054) 282-8303(代)

大阪支店 TEL (06) 6445-7722(代)
中四国支店 TEL (086) 212-1611(代)
福岡支店 TEL (092) 431-8032(代)

※印刷の都合上、実際の色と異なる場合があります。※本仕様は予告なく変更する場合があります。 0002103①SN

EAIFIX・IG シリーズ 商品ラインナップ 【業務用】

<除菌・ウイルス用>
食品添加物アルコール製剤
EAIFIX NV



(使用例)
有機物が残留した状況でも
除菌力を発揮。より高度な
衛生管理を必要とする場面に

<除菌用>
EAIFIX
中性洗浄除菌剤



(使用例)
食器類・調理器具・厨房等の
洗浄と除菌に

<油污れ用>
IGアルカリ洗浄剤



(使用例)
レンジ周りや換気扇等
ガンコな油污れ落としに

イーダおう吐物処理セット



(使用例)
おう吐物による二次感染の
防止に

<除菌・ウイルス用>
EAIFIX
食品添加物アルコール製剤



(使用例)
床・テーブル・カウンター等、
店内備品や包丁・まな板等、
調理器具の衛生管理に

<除菌・ウイルス用>
EAIFIX
除菌クリーンウォッシュ



(使用例)
調理場・トイレ等での衛生管理に

<洗浄・除菌・脱臭>
IGアルカリ電解水
(pH12.7)



(使用例)
調理台・ニコチン汚れ・ドアノブ
手すり等の清掃に

<除菌用>
EAIFIX
中性洗浄除菌剤エース



(使用例)
食器類・調理器具・厨房等の
洗浄と除菌に

<除菌用>
EAIFIX
ウォーター<そのまま使用>



(使用例)
浸漬除菌用途として

<除菌・ウイルス用>
IG殺菌料・漂白剤



(使用例)
野菜・果物の殺菌、食器・まな板・
ふきん等の殺菌漂白に

商 品	内容量(容器)
食品添加物アルコール製剤 EAIFIX NV	500ml(スプレーボトル)・ 5L(ポリ容器)・20L (BIB)
EAIFIX食品添加物アルコール製剤 (Alc.50w/w%)	500ml(スプレーボトル)・ 5L(ポリ容器)・20L (BIB)
EAIFIX中性洗浄除菌剤エース	5kg (ポリ容器)・20kg (BIB)
EAIFIX中性洗浄除菌剤	5kg (ポリ容器)・20kg (BIB)
EAIFIX除菌クリーンウォッシュ <濃縮液>	5L (ポリ容器)
EAIFIX除菌クリーンウォッシュ <そのまま使用>	5L (ポリ容器)
EAIFIXウォーター <そのまま使用>	5L (ポリ容器)・20L (BIB)
IGアルカリ洗浄剤	5kg(ポリ容器)
IGアルカリ電解水 <pH12.7>	5L (ポリ容器)
IG殺菌料・漂白剤(食品添加物)	5.5kg(ポリ容器)
イーダおう吐物処理セット	10袋/箱

販売者



イーダ株式会社
イーフィックス事業部
東京都中央区日本橋馬喰町 1-6-4

お問合せ先

リスパック株式会社
東京都中央区日本橋馬喰町 1 丁目 6 番 7 号 TEL (03) 6702-0190



2017.12月現在